

James Hardie Europe Ceník 2025

PRO ČESKOU REPUBLIKU
CENY JSOU BEZ DPH



Obsah

Sádrovláknité desky fermacell®

- Sádrovláknité desky 4
- Sádrovláknité desky s TB hranou 5
- Firepanel A1 6
- Vapor 7
- Příslušenství pro sádrovláknité desky . . 8
- Příslušenství pro dřevostavby 11
- Příslušenství k těsnicímu systému. . . . 12

fermacell® Powerpanel

- Powerpanel H₂O 13
- Powerpanel HD 18

Podlahové prvky fermacell®

- Podlahové prvky 20
- Powerpanel TE 24
- Prvek fermacell® Therm25™
pro systém podlahového vytápění. . . . 26
- Originální nářadí 29

Protipožární deska Aestuver®

- Protipožární deska Aestuver® 30
- Příslušenství Aestuver™ 30

Skladovatelnost produktů fermacell® 31







Sádrovláknité desky fermacell®

Vysokopevnostní akustická impregnovaná protipožární deska pro univerzální použití.

Příslušenství najdete od str. 8

od 252 Kč/m²

Malá deska („jednomužná“)

Lehká malá deska usnadňuje zpracování a výstavbu ve všech oblastech stavebnictví.

Rozměry v mm			Číslo výrobku	EAN 40 0 7548 ...	Paleta		cca hmotnost na m ² v kg	Kč za m ²	
Tloušťka	Délka	Šířka			kusů	m ²			cca kg*
10	1500	1000	70101	... 00385 8	75	112,50	1320	11,5	253
12,5	1500	1000	71002	... 00031 4	60	90,00	1330	14,5	314
15	1500	1000	72101	... 00395 7	50	75,00	1340	17,5	415
18	1500	1000	73001**	... 00078 9	40	60,00	1285	21,0	488

* Přesnou hmotnost palet naleznete v potvrzení objednávky.

** Dodací lhůta na vyžádání.

Velká deska

Pro maximální efektivitu doporučujeme použití velkoformátových desek.

Rozměry v mm			Číslo výrobku	EAN 40 0 7548 ...	Paleta		cca hmotnost na m ² v kg	Kč za m ²	
Tloušťka	Délka	Šířka			kusů	m ²			cca kg*
10	2000	1250	70130	... 00386 5	60	150,00	1760	11,5	252
	2500	1250	70132	... 00387 2	60	187,50	2200	11,5	252
	2540	1250	70135**	... 00388 9	60	190,50	2235	11,5	252
	2750	1250	70133	... 00389 6	50	171,88	1977	11,5	252
12,5	2000	1250	71130	... 00390 2	48	120,00	1775	14,5	312
	2500	1250	71132	... 00391 9	48	150,00	2220	14,5	312
	2540	1250	71135	... 00392 6	48	152,40	2255	14,5	312
	2750	1250	71133	... 00393 3	40	137,50	2040	14,5	312
15	3000	1250	71134	... 00394 0	40	150,00	2225	14,5	312
	2000	1250	72130	... 00396 4	40	100,00	1785	17,5	400
	2500	1250	72132	... 00397 1	40	125,00	2187	17,5	400
	2540	1250	72135	... 00398 8	40	127,00	2265	17,5	400
18 ***	2750	1250	72133	... 00399 5	35	120,31	2155	17,5	400
	3000	1250	72134	... 00400 8	35	131,25	2350	17,5	400
	2000	1250	73130	... 00401 5	32	80,00	1670	20,9	481
	2540	1250	73135	... 00403 9	32	100,00	2088	20,9	481
18 ***	2750	1250	73133	... 00404 6	25	101,60	2121	20,9	481
	3000	1250	73134	... 00405 3	25	93,75	1957	20,9	481

* Přesnou hmotnost palet naleznete v potvrzení objednávky.

** Dodací lhůta na vyžádání.

*** Odběr možný jen po celých paletách.

Individuální přířezy (pouze velké formáty, od 500 m²)

U velkých formátů nabízíme individuální přířezy desek

(od 500 m²) pro optimalizaci výroby.

Šířky pod 500 a nad 1 250 mm jsou na vyžádání.



Rozměry v mm			Typ přířezu	Číslo výrobku	ca hmotnost na m ² v kg	Kč za m ²
Tloušťka	Délka	Šířka				
10	Individuální přířez		délkový i šířkový	70000	11,5	na vyžádání
	1 000–6 000	1 250	délkový	70006	11,5	274
	2 000/2 500/2 540/2 750/3 000	1 100–1 249/2 250–2 500	šířkový	70007	11,5	274
	1 000–6 000	1 100–1 249/2 250–2 500	délkový i šířkový	70008	11,5	290
	1 000–6 000	500–1 099	speciální šířka	70009	11,5	391
12,5	Individuální přířez		délkový i šířkový	71000	14,5	na vyžádání
	1 000–6 000	1 250	délkový	71006	14,5	339
	2 000/2 500/2 540/2 750/3 000	1 100–1 249/2 250–2 500	šířkový	71007	14,5	339
	1 000–6 000	1 100–1 249/2 250–2 500	délkový i šířkový	71008	14,5	362
	1 000–6 000	500–1 099	speciální šířka	71009	14,5	488
15	Individuální přířez		délkový i šířkový	72000	17,5	na vyžádání
	1 000–6 000	1 250	délkový	72006	17,5	422
	2 000/2 500/2 540/2 750/3 000	1 100–1 249/2 250–2 500	šířkový	72007	17,5	422
	1 000–6 000	1 100–1 249/2 250–2 500	délkový i šířkový	72008	17,5	444
	1 000–6 000	500–1 099	speciální šířka	72009	17,5	604
18	Individuální přířez		délkový i šířkový	73000	21,0	na vyžádání
	1 000–6 000	1 250	délkový	73006	21,0	489
	2 000/2 500/2 540/2 750/3 000	1 100–1 249/2 250–2 500	šířkový	73007	21,0	489
	1 000–6 000	1 100–1 249/2 250–2 500	délkový i šířkový	73008	21,0	513
	1 000–6 000	500–1 099	speciální šířka	73009	21,0	707



Sádrovláknité desky fermacell® s TB hranou

pro rychlé zpracování v suché výstavbě.

od 320 Kč/m²

Příslušenství najdete od str. 8

Velká deska

Pro maximální efektivitu doporučujeme použití velkoformátových desek.

Tloušťka mm	Popis	Číslo	EAN	Formát	Paleta		Hmotnost		Kč za
		výrobku	40 0 7548 ...	mm	kusů	m ²	kg	kg/m ²	m ²
12,5mm	4-stranné frézování ¹	71327	01800 5	2000 × 1250	48	120	1 768	14,5	320
15mm	2-stranné frézování * ¹	72326	00398 8	2750 × 1250	35	120,3	2 164	18	410

* dodací lhůta jako u přířezů; ¹ objednávka desek možná jen po celých paletách; minimální objednávka je 500m²

Individuální přířezy (od 500m²)

Pro optimalizaci Vaší výroby či výstavby nabízíme individuální přířezy sádrovláknitých desek. Kompletní možné rozměry a dodací lhůty jsou k dispozici na vyžádání.

Rozměry v mm			Číslo výrobku	ca hmotnost na m ² v kg	Kč za m ²
Tloušťka	Délka	Šířka			
10	na dotaz	na dotaz	70300	11,5	na vyžádání
12,5	na dotaz	na dotaz	71300	14,5	na vyžádání
15	na dotaz	na dotaz	72300	17,5	na vyžádání

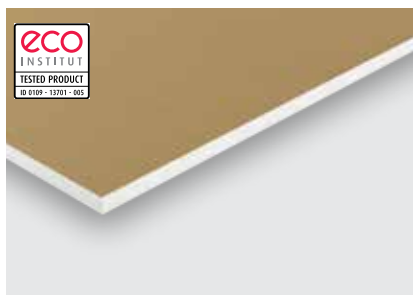

fermacell® Vapor

pro vytvoření parobrzdné vrstvy
u obvodových stěn.

od 550 Kč/m²

Příslušenství najdete od str. 8

Velká deska

Pro maximální efektivitu doporučujeme použití velkoformátových desek.

Rozměry v mm			Číslo výrobku	EAN 40 0 7548 ...	Paleta*		cca hmotnost na m ² v kg	Kč za m ²	
Tloušťka	Délka	Šířka			kusů	m ²			cca kg**
12,5	2670	1250	71506	... 02980 3	40	133,5	1936	14,5	550
15	3000	1250	72501	... 01471 7	35	131,25	2350	17,5	623

* Odběr je možný pouze po celých paletách.

** Přesnou hmotnost palet naleznete v potvrzení objednávky.



fermacell® Firepanel A1

Sádrovláknitá protipožární deska odpovídá nejvyšší třídě reakce na oheň A1 (nehořlavý) a je tedy ještě účinnější nežli klasická sádrovláknitá deska fermacell®.

od 315 Kč/m²

Příslušenství najdete od str. 8

Velká deska

Pro maximální efektivitu doporučujeme použití velkoformátových desek.

Rozměry v mm			Číslo výrobku	EAN 40 0 7548 ...	Paleta		cca hmotnost na m ² v kg	Kč za m ²	
Tloušťka	Délka	Šířka			kusů	m ²			cca kg*
10	2000	1250	70430	... 015615	60	150,00	1835	12	315
12,5	2000	1250	71430	... 01562 2	48	120,00	1835	15	376
15	2000	1250	72430	... 01564 6	40	100,00	1835	18	481

Individuální přířezy a další formáty jsou na vyžádání a od 500 m².

* Přesnou hmotnost palet naleznete v potvrzení objednávky.



Příslušenství pro sádrovláknité desky fermacell®

Množství	Popis	Číslo výrobku	EAN 40 0 7548 ...	Kusů/ balení	Balení/ paleta	Spotřeba	Kč za kus
----------	-------	------------------	----------------------	-----------------	-------------------	----------	--------------

Spárovací lepidlo

	310 ml	Kartuše Pro bezpečné slepení hran desek se speciální špičkou pro jednoduchou aplikaci.	79223	... 00168 7	25	48	cca 20 ml/běžný metr spáry, t.j. cca 22 m ² stěnové plochy (velké desky), cca 11 m ² stropní plochy (malé desky).	397
---	---------------	---	-------	-------------	----	----	--	------------

Spárovací lepidlo greenline

	310 ml	Kartuše. Lepidlo bez nut- nosti označení pro pevné slepení sádrovláknitých desek fermacell®. Se speciální špičkou pro jednoduchou aplikaci.	79224	... 01439 7	25	48	cca 20 ml/běžný metr spáry, t.j. cca 22 m ² stěnové plochy (velké desky), cca 11 m ² stropní plochy (malé desky).	648
---	---------------	--	-------	-------------	----	----	--	------------

Spárovací lepidlo

	580 ml	Ve folii Pro bezpečné slepení hran desek se speciální špičkou pro jednoduchou aplikaci.	79029	... 00204 2	20	30	cca 20 ml/běžný metr spáry, t.j. cca 40 m ² stěnové plochy (velké desky), cca 20 m ² stropní plochy (malé desky).	575
--	---------------	--	-------	-------------	----	----	--	------------

Spárovací lepidlo greenline

	580 ml	Ve folii. Lepidlo bez nutnosti označení pro pevné slepení sádrovláknitých desek fermacell®. Se speciální špičkou pro jednoduchou aplikaci.	79222	... 018845	20	32	cca 20 ml/běžný metr spáry, t.j. cca 40 m ² stěnové plochy (velké desky), cca 20 m ² stropní plochy (malé desky).	944
---	---------------	--	-------	------------	----	----	--	------------

Rozměr ø × délka	Popis	Číslo výrobku	EAN 40 0 7548 ...	Kusů/ balení	Balení/ karton	Spotřeba stěna strop	Kč za balení
---------------------	-------	------------------	----------------------	-----------------	-------------------	-------------------------	-----------------

Rychlořezné šrouby

	3,9 × 30 mm	Pro jednovrstvé opláštění na dřevěné nebo kovové konstrukce. Pro uchycení záklopové desky k Therm25.	79011	... 00160 1	1000	10		554
			79021	... 00166 3	250	40		321
	3,9 × 40 mm	Pro jednovrstvé a dvouvrtvé oplášt. na dřevěnou nebo kovovou konstrukci.	79047	... 01402 1	1000	10	10–13 kusů na m ² (1 strana)	16–22 kusů na m ²
3,9 × 55 mm	Pro dvouvrtvé a vícevrstvé opláštění na dřevěnou nebo kovovou konstrukci.	79053	... 01401 4	1000	8			811

Rozměr ø × délka	Popis	Číslo výrobku	EAN 40 0 7548 ...	Kusů/ balení	Balení/ karton	Spotřeba stěna strop	Kč za balení
---------------------	-------	------------------	----------------------	-----------------	-------------------	-------------------------	-----------------

Rychlořezné šrouby s vrtací špičkou

	3,5 × 30 mm BS	Pro jednovrstvé opláštění do zesílené kovové konstrukce.	79052	... 01404 5	1000	10	10–13 kusů na m ² (1 strana)	16–22 kusů na m ²	705
---	---------------------------	--	-------	-------------	------	----	---	------------------------------------	------------



Příslušenství pro sádrovláknité desky fermacell®

Rozměr ø × délka	Popis	Číslo výrobku	EAN 40 0 7548 ...	Kusů/ balení	Balení/ karton	Spotřeba stěna	strop	Kč za balení
---------------------	-------	------------------	----------------------	-----------------	-------------------	-------------------	-------	-----------------

Páskované rychlořezné šrouby

	3,9 × 30 mm	Pro jednovrstvé opláštění na dřevěnou nebo kovovou konstrukci. Upevněné na pásce pro hospodárnější a rychlejší zpracování. Vhodné pro běžné šroubováky.	79049	... 01400 7	1 000 (50 × 20)	10	10–13 kusů na m ² (1 strana)	16–22 kusů na m ²	767
	3,9 × 40 mm	79235	... 01861 6	1 063					

Množství	Popis	Číslo výrobku	EAN 40 0 7548 ...	Pytel/ paleta	Spotřeba	Kč za kg	Pytel
----------	-------	------------------	----------------------	------------------	----------	-------------	-------

Spárovací tmel

	5 kg	K vyspárování desek fermacell® bez nebo s armovací páskou.	79001	... 00153 3	144	cca 0,2 kg/m ² u tl. 10 mm malé desky a TB hrana, cca 0,1 kg/m ² u desek na výšku stěny	37	194
	20 kg		79003	... 00544 9	48		35,3	741

Množství	Popis	Číslo výrobku	EAN 40 0 7548 ...	Pytel/ Paleta	Spotřeba	Kč za kg	Pytel
----------	-------	------------------	----------------------	------------------	----------	-------------	-------

Sádrová lepicí malta

	20 kg	K lepení desek fermacell® přímo na zdivo.	79043	... 00255 4	48	cca 3–4 kg/m ²	25,3	759
---	--------------	---	-------	-------------	----	---------------------------	------	------------

Množství	Popis	Číslo výrobku	EAN 40 0 7548 ...	Kbelík/ Paleta	Spotřeba	Kč za litr	Kbelík
----------	-------	------------------	----------------------	-------------------	----------	---------------	--------

Jemný finální tmel

	10 l	Hotová stěrková hmota na akrylátové bázi, pro jemné vrchní tmelení do 1 mm v jednom kroku, celoplošné stěrkování k dosažení kvality povrchu až Q4.	79002	... 00215 8	44	celoplošné stěrkování cca 0,17 l/m ²	128,3	1 347
---	-------------	--	-------	-------------	----	--	-------	--------------

Množství	Popis	Číslo výrobku	Kč za kus
----------	-------	------------------	--------------

Akustický profil k akustickému zlepšení stěn a stropů

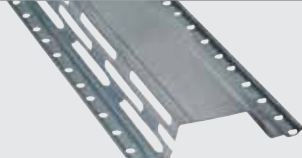
	40 bm	Akustický profil fermacell™ 123 × 27 × 4 000 mm (balení = 10 ks, min. objednávka = celé balení) - objednávka zvlášť včetně dopravy	79099	na vyžádání
---	--------------	---	-------	----------------



Příslušenství pro sádrovláknité desky fermacell®

Množství	Popis	Číslo výrobku	EAN 40 0 7548 ...	Pytel/ paleta	Spotřeba	Kč za kg	Pytel
----------	-------	---------------	-------------------	------------------	----------	----------	-------

Plošná sádrová stěrka

	5 kg	Pro celoplošné stěrkování stěn a stropů. Optimální přilnavost na kritických podkladech. Není určena pro vyplňování spár.	79088	... 00591 3	160	1 000 g/m ² při tloušťce vrstvy 1 mm	62,6	313
	25 kg		79089	... 00592 0	32		47,6	1 189

Množství	Popis	Číslo výrobku	EAN 40 0 7548 ...	Kbelík/ Paleta	Spotřeba	Kč za kg	Kbelík
----------	-------	---------------	-------------------	-------------------	----------	----------	--------

Válečková omítka (Rollputz)

	10 kg	Pro okamžité použití jako konečná povrchová úprava. Vhodná pro sádrovláknité desky fermacell® a desky Powerpanel H ₂ O. Ředění 1:1 s vodou slouží jako penetrace.	79168	... 01443 4	40	cca 0,5 kg/m ² na vrstvu	134,7	1 347
--	--------------	--	-------	-------------	----	--	-------	--------------

Délka	Popis	Číslo výrobku	EAN 40 0 7548 ...	Rolí/ karton	Spotřeba	Kč za běžný m	Role
-------	-------	---------------	-------------------	-----------------	----------	---------------	------

Sklotextilní páska

	50 m	Sklotextilní páska šířka 70 mm, pro zesílení tmelených spár u strukturálních omítek.	79026	... 00192 2	180	podle potřeby	4,8	239
---	-------------	--	-------	-------------	-----	---------------	-----	------------

Délka	Popis	Číslo výrobku	EAN 40 0 7548 ...	Rolí/ karton	Spotřeba	Kč za běžný m	Role
-------	-------	---------------	-------------------	-----------------	----------	---------------	------

Armovací páska TB

	45 m	Sklotextilní armovací tkanina. Samolepicí sklotextilní páska, šířka 60 mm, pro vyztužení spár desek fermacell® TB.	79028	... 00416 9	30	podle potřeby	5,1	231
---	-------------	--	-------	-------------	----	---------------	-----	------------

Délka	Popis	Číslo výrobku	EAN 40 0 7548 ...	Rolí/ karton	Spotřeba	Kč za běžný m	Role
-------	-------	---------------	-------------------	-----------------	----------	---------------	------

Papírová vyztužující páska

	75 m	Papírová vyztužující páska šířka 53 mm, pro vyztužení spár desek s TB hranou.	79018	... 00560 9	20	podle potřeby	2,5	188
---	-------------	---	-------	-------------	----	---------------	-----	------------



Příslušenství pro sádrovláknité desky fermacell®

Množství	Popis	Číslo výrobku	EAN	Kusů/ balení	Spotřeba	Kč za kus	balení
DUO lepidlo							
 900 g	2K-PUR lepidlo. K vyplnění spár desek.	79301*	... 01528 8	10	cca 110 g/běžným spáry (šířka spáry 5 mm)	1 231	12 310

Množství	Popis	Číslo výrobku	EAN	Kusů/ balení	Spotřeba	Kč za kus	balení
Mísící špička DUO							
 1 kus	Pro fermacell® DUO lepidlo.	79302*	... 01529 5	15	-	89	1 335



Příslušenství pro dřevostavby

Množství	Popis	Číslo výrobku	EAN	Pytel/ paleta	Vydatnost	Kč za kg	pytel
Výplňová malta							
 25 kg	Cementová výplňová malta k vyplnění dutin mezi základovou deskou a dřevěnou stěnou.	79045	... 00518 0	56	cca 16 l namíchané výplňové malty na pytel	16,2	486



Příslušenství k těsnicímu systému

Množství	Popis	Číslo výrobku	EAN 40 0 7548 ...	Kusů/ paleta	Spotřeba	Kč za kg	Kbelík
----------	-------	------------------	----------------------	-----------------	----------	-------------	--------

Tekutá fólie

	5 kg	Neobsahuje rozpouštědla a změkčovadla. K jednoduché izolaci vodorovných a svislých ploch pod dlažbou.	79071	... 00508 1	100	cca 800–1 200 g/m ² u dvouvrstvého nátěru (přibližná spotřeba 0,8 l/m ² při tloušťce vrstvy 0,5 mm)	267,2	1 336
	20 kg		79072	... 00509 8	24		232,9	4 657

Množství	Popis	Číslo výrobku	EAN 40 0 7548 ...	Kusů/ paleta	Spotřeba	Kč za kg	Kanistr
----------	-------	------------------	----------------------	-----------------	----------	-------------	---------

Hlubková penetrace

	5 kg	Pro základní nátěr a zpevnění nasávkavých a méně nasávkavých podkladů na stěnách, stropech a podlahách jak v interiéru, tak i v exteriéru.	79167	... 01442 7	90	cca 100–200 g/m ² podle podkladu a ředění	396,4	1 982
--	-------------	--	-------	-------------	----	--	-------	--------------

Délka	Popis	Číslo výrobku	EAN 40 0 7548 ...	Kusů/ balení	Spotřeba	Kč za běžný m	Role
-------	-------	------------------	----------------------	-----------------	----------	------------------	------

Těsnící páska

	5 m	Elastomerová páska vyztužená tkaninou, extrémně elastická, odolná vůči stárnutí a trhání. K trvalému utěsnění rohů, průchodů potrubí a pro překrytí spár. Šířka 12 cm.	79069	... 00506 7	10	1 m / běžný metr spáry	95,4	477
	50 m		79070	... 00507 4	1		81,6	4 078

Množství	Popis	Číslo výrobku	EAN 40 0 7548 ...	Setů/ balení	Spotřeba	Kč za kus	2/set
----------	-------	------------------	----------------------	-----------------	----------	--------------	-------

Těsnící rohy

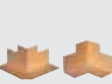
	2 kusy	Vnitřní rohy: k trvalému utěsnění	79139	... 01486 1	5 × 2 kusy	1 kus na roh	238,5	477
	2 kusy	Vnější rohy: k trvalému utěsnění	79138	... 01485 4			238,5	477

Množství	Popis	Číslo výrobku	EAN 40 0 7548 ...	Setů/ balení	Spotřeba	Kč za kus	2/set
----------	-------	------------------	----------------------	-----------------	----------	--------------	-------

Těsnící manžety

	2 kusy	K trvalému utěsnění průchodů instalací. Rozměr: 12 × 12 cm	79068	... 00510 4	5 × 2 kusů	1 kus pro průchod instalace	151,5	408
---	---------------	--	-------	-------------	------------	-----------------------------	-------	------------

Množství	Popis	Číslo výrobku	EAN 40 0 7548 ...	Kusů/ Paleta	Spotřeba	Kč za kg	Pytel
----------	-------	------------------	----------------------	-----------------	----------	-------------	-------

Flexibilní lepidlo

	25 kg	Univerzální flexibilní lepidlo pro dlažbu do interiéru a exteriéru (C2 TE S1).	79114	... 00546 3	42	6 mm zubová stěrka - cca 2,5 kg/m ² . 8 mm zubová stěrka - cca 3,0 kg/m ² . 10 mm zubová stěrka - cca 3,5 kg/m ² .	41,8	1 044
---	--------------	--	-------	-------------	----	---	------	--------------

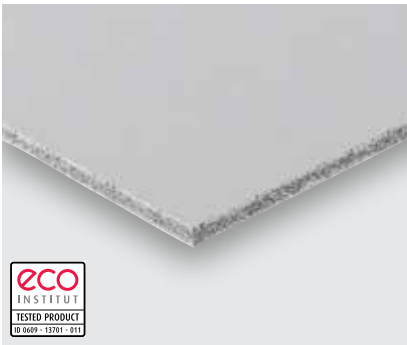

fermacell® Powerpanel H₂O

cementovláknitá deska, pro použití ve vlhkých prostorách a na fasádách.

757 Kč/m²

Příslušenství najdete od str. 14

Velká deska

Pro maximální efektivitu doporučujeme použití velkoformátových desek.

Rozměry v mm			Číslo výrobku	EAN 40 0 7548 ...	Paleta		cca hmotnost na m ² v kg	Kč za m ²	
Tloušťka	Délka	Šířka			kusů	m ²			
12,5	2000	1250	75059	... 01551 6	50	125,0	1 600	12,5	757
	2600	1250	75050	... 00498 5	30	97,5	1 265	12,5	757
	3010	1250	75051	... 00499 2	30	112,9	1 465	12,5	757

* Přesnou hmotnost palet naleznete v potvrzení objednávky.





Příslušenství pro fermacell® Powerpanel H₂O

Množství	Popis	Číslo výrobku	EAN	Kusů/balení	Balení/paleta	Spotřeba	Kč za kus
----------	-------	---------------	-----	-------------	---------------	----------	-----------

Spárovací lepidlo

	310 ml	Kartuše Pro bezpečné slepení hran desek se speciální špičkou pro jednoduchou aplikaci.	79223	... 00168 7	25	48	cca 22 m ² stěnové plochy (velké desky) cca 11 m ² stropní plochy (malé desky)	397
---	---------------	---	-------	-------------	----	----	---	------------

Rozměr ø × délka	Popis	Číslo výrobku	EAN	Kusů/balení	Balení/karton	Spotřeba/m ² stěna strop	Kč za balení
---------------------	-------	---------------	-----	-------------	---------------	--	--------------

Šrouby Powerpanel H₂O

	3,9 × 35 mm	Šrouby s nerezovou povrchovou úpravou k upevnění jednovrstvého opláštění Powerpanel H ₂ O.	79120	... 00553 1	500 + Bit	8		954
	3,9 × 50 mm	Šrouby s nerezovou povrchovou úpravou k upevnění dvouvrstvého opláštění Powerpanel H ₂ O.	79122	... 00554 8	500 + Bit	8	cca 10 kusů (1 strana) cca 21 kusů	1 140

Rozměr ø × délka	Popis	Číslo výrobku	EAN	Kusů/balení	Balení/karton	Spotřeba/m ² stěna strop	Kč za balení
---------------------	-------	---------------	-----	-------------	---------------	--	--------------

Šrouby Powerpanel H₂O s vrtací špičkou

	3,9 × 40 mm BS	Šrouby s nerezovou povrchovou úpravou k upevnění jednovrstvého opláštění Powerpanel H ₂ O do zesílené konstrukce.	79121	... 00555 5	250 + Bit	8	cca 10 kusů (1 strana) cca 21 kusů	1 008
---	-----------------------	--	-------	-------------	---------------------	---	---------------------------------------	--------------

Množství	Popis	Číslo výrobku	EAN	Pytel/paleta	Spotřeba	Kč za kg	Pytel
----------	-------	---------------	-----	--------------	----------	----------	-------

Plošná stěrka Powerpanel

	10 kg	Cementová univerzální plošná stěrka pro celoplošné tmelení Barva: šedá	79074	... 00514 2	100	cca 1,2 kg/m ² na 1 mm tloušťky vrstvy	91,9	919
---	--------------	---	-------	-------------	-----	---	------	------------

Délka	Popis	Číslo výrobku	EAN	Role/balení	Spotřeba	Kč za běžný m	Role
-------	-------	---------------	-----	-------------	----------	---------------	------

Fermacell Powerpanel armovací rouno (Malervlies)

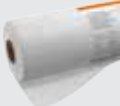
	50 m	Šířka: 1 000 mm. Pro celoplošné vyztužení zavěšených podhledů. Zamezuje vlasečnicovým trhlinám. Součást systému fermacell® Powerpanel H ₂ O.	79116	... 01860 9	27	cca 1,1 m ² na m ² podkladu	72,5	3 623
---	-------------	---	-------	-------------	----	---	------	--------------



Příslušenství pro fermacell® Powerpanel H₂O

Množství	Popis	Číslo výrobku	EAN 40 0 7548 ...	Kbelík/ paleta	Spotřeba	Kč za l	kbelík
----------	-------	------------------	----------------------	-------------------	----------	------------	--------

Jemný finální tmel Powerpanel

	10 l	Hotová stěrková hmota pro interiéry i exteriéry. Pro tmelení TB hran cementovláknitých desek Powerpanel Barva: šedá	79090	... 01414 4	44	cca 1 l/m ² na 1 mm tloušťky vrstvy	143,7	1 437
---	-------------	--	-------	-------------	----	--	-------	--------------

Množství	Popis	Číslo výrobku	EAN 40 0 7548 ...	Kusů/ balení	Spotřeba	Kč za kus	balení
----------	-------	------------------	----------------------	-----------------	----------	--------------	--------

DUO lepidlo

	900 g	2K-PUR lepidlo. K vyplnění spár desek.	79301*	... 01528 8	10	cca 110 g/běžným spáry (šířka spáry 5 mm)	1231	12 310
---	--------------	--	--------	-------------	----	---	------	---------------

Množství	Popis	Číslo výrobku	EAN 40 0 7548 ...	Kusů/ balení	Spotřeba	Kč za kus	balení
----------	-------	------------------	----------------------	-----------------	----------	--------------	--------

Mísící špička DUO

	1 kusů	Pro fermacell® DUO lepidlo.	79302*	... 01529 5	15	-	89	1 335
---	---------------	-----------------------------	--------	-------------	----	---	----	--------------

Množství	Popis	Číslo výrobku	EAN 40 0 7548 ...	Kbelík/ Paleta	Spotřeba	Kč za kg	kbelík
----------	-------	------------------	----------------------	-------------------	----------	-------------	--------





Válečkováná omítka (Rollputz)

	10 kg	Pro okamžité použití jako konečná povrchová úprava. Vhodná pro sádrovláknité desky fermacell® a desky Powerpanel H ₂ O. Ředěná 1:1 s vodou slouží jako penetrace.	79168	... 01443 4	40	cca 0,5 kg/m ² na vrstvu	134,7	1 347
---	--------------	--	-------	-------------	----	--	-------	--------------



Příslušenství pro fermacell® Powerpanel H₂O – omítkové systémy

Příslušenství pro omítkové systémy

	Délka/ Množství	Popis	Číslo výrobku	EAN 40 0 7548 ...	Kusů v balení	Spotřeba	Kč za m	kus
Armovací páska Powerpanel H₂O								
	50 m	Samolepící speciální páska k vyztužení spojů desek Powerpanel HD. Šířka: 100 mm	79128	... 02048 0	4 role/ balení	podle potřeby	21,6	1 082
fermacell™ páska AWS								
	30 m	Šířka 100 mm. Jednostranně samolepící, propylenová, tkaná páska pro vyztužení nebo vzduchotěsnému prolepení spár desek	79250	... 02888 2	2	podle potřeby	89,7	2 691
Armovací lepidlo HD								
	2,5 l (3,15 kg)	K přetření armovací pásky a upevňovacích prostředků	79056	... 00373 5	80 kbelík/ paleta	cca 60 g/běžný m spáry	601,2 za litr	1 503
Armovací tkanina HD								
	50 m	Odolná proti alkáliím. K celoplošnému uložení do lehké malty fermacell™ HD. šířka: 1 m	79065	... 00299 8	30 rolí/ paleta	1,10 m ² na m ² plochy stěny	61,3	3 064
Hloubková penetrace								
	5 kg	Pro základní nátěr a zpevnění nasákových a méně nasákových podkladů na stěnách, střepech a podlahách jak v interiéru, tak i v exteriéru.	79167	... 01442 7	90 kusů/ paleta	cca 100–200 g/m ² podle podkladu a ředění	396,4 za kg	1 982



Příslušenství k těsnicímu systému

Množství	Popis	Číslo výrobku	EAN	Kusů/paleta	Spotřeba	Kč za kg	Kbelík
----------	-------	---------------	-----	-------------	----------	----------	--------

Tekutá fólie

	5 kg	Neobsahuje rozpouštědla a změkčovadla. K jednoduché izolaci vodorovných a svislých ploch pod dlažbou.	79071	... 00508 1	100	cca 800–1 200 g/m ² u dvouvrstvého nátěru (přibližná spotřeba 0,8 l/m ² při tloušťce vrstvy 0,5 mm)	267,2	1 336
	20 kg		79072	... 00509 8	24		232,9	4 657

Množství	Popis	Číslo výrobku	EAN	Kusů/paleta	Spotřeba	Kč za kg	Kanistr
----------	-------	---------------	-----	-------------	----------	----------	---------

Hlubková penetrace

	5 kg	Pro základní nátěr a zpevnění nasákových a méně nasákových podkladů na stěnách, stropech a podlahách jak v interiéru, tak i v exteriéru.	79167	... 01442 7	90	cca 100–200 g/m ² podle podkladu a ředění	396,4	1 982
--	------	--	-------	-------------	----	--	-------	--------------

Délka	Popis	Číslo výrobku	EAN	Kusů/balení	Spotřeba	Kč za běžný m	Role
-------	-------	---------------	-----	-------------	----------	---------------	------

Těsnící páska

	5 m	Elastomerová páska vyztužená tkaninou, extrémně elastická, odolná vůči stárnutí a trhání. K trvalému utěsnění rohů, průchodů potrubí a pro překrytí spár. Šířka 12 cm.	79069	... 00506 7	10	1 m / běžný metr spáry	95,4	477
	50 m		79070	... 00507 4	1		81,6	4 078

Množství	Popis	Číslo výrobku	EAN	Setů/balení	Spotřeba	Kč za kus	2/set
----------	-------	---------------	-----	-------------	----------	-----------	-------

Těsnící rohy

	2 kusy	Vnitřní rohy: k trvalému utěsnění	79139	... 01486 1	5 × 2 kusy	1 kus na roh	238,5	477
	2 kusy	Vnější rohy: k trvalému utěsnění	79138	... 01485 4			238,5	477

Množství	Popis	Číslo výrobku	EAN	Setů/balení	Spotřeba	Kč za kus	2/set
----------	-------	---------------	-----	-------------	----------	-----------	-------

Těsnící manžety

	2 kusy	K trvalému utěsnění průchodů instalací. Rozměr: 12 × 12 cm	79068	... 00510 4	5 × 2 kusů	1 kus pro průchod instalace	151,5	408
---	--------	--	-------	-------------	------------	-----------------------------	-------	------------

Množství	Popis	Číslo výrobku	EAN	Kusů/Paleta	Spotřeba	Kč za kg	Pytel
----------	-------	---------------	-----	-------------	----------	----------	-------

Flexibilní lepidlo

	25 kg	Univerzální flexibilní lepidlo pro dlažbu do interiéru a exteriéru (C2 TE S1).	79114	... 00546 3	42	6 mm zubová stěrka - cca 2,5 kg/m ² . 8 mm zubová stěrka - cca 3,0 kg/m ² . 10 mm zubová stěrka - cca 3,5 kg/m ² .	41,8	1 044
---	-------	--	-------	-------------	----	---	------	--------------

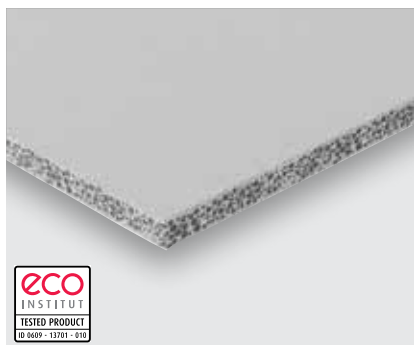

fermacell® Powerpanel HD

cementovláknitá deska pro fasádní aplikace
a velmi kvalitní protipožární opláštění.

Odzkoušená pro stavby na bázi dřeva.

Příslušenství najdete od str. 19

od 1 103 Kč/m²

Velká deska

Pro maximální efektivitu doporučujeme použití velkoformátových desek.

Rozměry v mm			Číslo výrobku	EAN	Paleta		cca hmotnost na m ² v kg	Kč za m ²	
Tloušťka	Délka	Šířka			kusů	m ²			
15	2 600	1 250	75030	40 0 7548 00293 6	30	97,5	1 460	14,5	1 103

* Přesnou hmotnost palet naleznete v potvrzení objednávky.



Příslušenství pro fermacell® Powerpanel HD

Délka	Popis	Číslo výrobku	EAN 40 0 7548 ...	Rolí/ balení	Spotřeba	Kč za běžný m	role
-------	-------	------------------	----------------------	-----------------	----------	------------------	------

fermacell™ páska AWS

	30 m	Šířka 100 mm. Jednostranně samolepící, propylenová, tkaná páska pro vyztužení nebo vzduchotěsnému prolepení spár desek	79250	... 02888 2	2	podle potřeby	89,7	2 691
---	-------------	--	-------	-------------	---	---------------	------	--------------

Množství	Popis	Číslo výrobku	EAN 40 0 7548 ...	Kbelík/ Paleta	Spotřeba	Kč za l	kbelík
----------	-------	------------------	----------------------	-------------------	----------	------------	--------

Armovací lepidlo HD

	2,5 l (3,15 kg)	K přetření armovací pásky a upevňovacích prostředků.	79056	... 00373 5	80	cca 60 g/běžný m spáry	601,2	1 503
---	---------------------------	--	-------	-------------	----	------------------------	-------	--------------

Délka	Popis	Číslo výrobku	EAN 40 0 7548 ...	Rolí/ balení	Spotřeba	Kč za běžný m	role
-------	-------	------------------	----------------------	-----------------	----------	------------------	------

Armovací tkanina HD

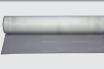
	50 m	Odolná proti alkáliím. K celoplošnému uložení do lehké malty fermacell™ HD. šířka: 1 m	79065	... 00299 8	30	cca 1,1 m ² na m ² plochy stěny	61,3	3 064
---	-------------	--	-------	-------------	----	---	------	--------------

Množství	Popis	Číslo výrobku	EAN 40 0 7548 ...	Pytel/ Paleta	Spotřeba	Kč za kg	pytel
----------	-------	------------------	----------------------	------------------	----------	-------------	-------

Lehká malta HD

	20 kg	Armovací malta. Kvalitní omítkový systém k celoplošnému nanesení na Powerpanel HD.	78020	... 00286 8	35	cca 6 m ² / pytel při tloušťce vrstvy 5 mm	62,8	1 255
---	--------------	--	-------	-------------	----	---	------	--------------

Délka	Popis	Číslo výrobku	EAN 40 0 7548 ...	Kusů/ balení	Spotřeba	Kč za běžný m	balení
-------	-------	------------------	----------------------	-----------------	----------	------------------	--------

Zakládací profil fermacell™ HD / Zakládací profil V. Hardie™ VL Plank

	2 500 mm	Ohraněný a částečně perforovaný profil s okapnicí, určený pro svislou montáž fasádních obkladů Hardie® VL Plank a Hardie® Plank a Powerpanel HD.	79054	... 00308 7	20	podle potřeby	280,4	701
---	-----------------	--	-------	-------------	----	---------------	-------	------------



Podlahové prvky fermacell®

ze sádrovláknitých desek s/bez izolačního materiálu pro použití jako suchá podlaha

Příslušenství najdete od str. 21

od 594 Kč/m²

Podlahové prvky bez kaširování

	Rozměry v mm			Popis izolační materiál	Číslo výrobku	EAN 40 0 7548 ...	Paleta		ca hmotnost		Kč za m ²
	Tloušťka	Délka	Šířka				kusů	m ²	cca kg*	na m ² v kg	
	20	1500	500	2 E 11 (EE 20)	76101	... 00407 7	74	55,5	1305	23,0	594
	25	1500	500	2 E 22 (EE 25)	76141	... 00408 4	60	45,0	1330	29,0	662

Podlahové prvky s dřevovláknitou deskou tloušťky 10 mm

	Rozměry v mm			Popis izolační materiál	Číslo výrobku	EAN 40 0 7548 ...	Paleta		ca hmotnost		Kč za m ²
	Tloušťka	Délka	Šířka				kusů	m ²	cca kg*	na m ² v kg	
	30	1500	500	2 E 31 (EE 20 HF 10)	76045	... 00206 6	60	45,0	1175	25,5	865
	35	1500	500	2 E 33 (EE 25 HF 10)	76046**	... 00563 0	50	37,5	1210	31,5	929

Podlahové prvky s filcovou podložkou tloušťky 9 mm

	Rozměry v mm			Popis izolační materiál	Číslo výrobku	EAN 40 0 7548 ...	Paleta		ca hmotnost		Kč za m ²
	Tloušťka	Délka	Šířka				kusů	m ²	cca kg*	na m ² v kg	
	29	1500	500	2 E 16 (EE 20 V 9)	76162	... 01441 7	60	45,0	1150	25,0	913
	34	1500	500	2 E 26 (EE 25 V 9)	76163	... 01442 4	50	37,5	1300	34,0	962

Podlahové prvky s minerální deskou tloušťky 10 mm nebo 20 mm

	Rozměry v mm			Popis izolační materiál	Číslo výrobku	EAN 40 0 7548 ...	Paleta		ca hmotnost		Kč za m ²
	Tloušťka	Délka	Šířka				kusů	m ²	cca kg*	na m ² v kg	
	30	1500	500	2 E 32 (EE 20 MW 10)	76030	... 00105 2	60	45,0	1150	25,0	878
	45	1500	500	2 E 35 (EE 25 MW 20)	76038	... 00380 3	50	37,5	1245	32,5	990

Podlahové prvky s polystyrenovou deskou tloušťky 20 nebo 30 mm

	Rozměry v mm			Popis izolační materiál	Číslo výrobku	EAN 40 0 7548 ...	Paleta		ca hmotnost		Kč za m ²
	Tloušťka	Délka	Šířka				kusů	m ²	cca kg*	na m ² v kg	
	40	1500	500	2 E 13 (EE 20 PS 20)	76003	... 00099 4	60	45,0	1085	23,5	947

¹⁾ Podle EN 13 163 EPS DE0 100 KPa.

* Přesnou hmotnost palet naleznete v potvrzení objednávky.

** Dodací lhůta na vyžádání.



Příslušenství pro podlahové prvky fermacell®

Množství	Popis	Číslo výrobku	EAN	Kusů/balení	Balení/paleta	Spotřeba	Kč za kus
----------	-------	---------------	-----	-------------	---------------	----------	-----------

Podlahové lepidlo

	1 kg Lahev Pro bezpečné slepení podlahových prvků fermacell®. Se speciální dvojitou tryskou pro aplikaci v jednom pracovním kroku.	79022	... 00167 0	18	24	cca 40–50g/m ² (odpovídá cca 20–25 m ² /láhev) Lepení 3. vrstvy: cca 130–150 g/m ² (odpovídá cca 7 m ² /láhev)	567
---	---	-------	-------------	----	----	---	------------

Podlahové lepidlo greenline

	1 kg Lahev Lepidlo bez nutnosti označení pro lepení sádrovláknitých podlahových prvků v obytných prostorách a kancelářích.	79225	... 01440 3	18	24	cca 80–100g/m ² (odpovídá cca 10–12 m ² /láhev) Lepení 3. vrstvy: cca 350–400 g/m ² (odpovídá cca 2,5 m ² /láhev)	648
---	---	-------	-------------	----	----	--	------------

Rozměr ø × délka	Popis	Číslo výrobku	EAN	Kusů/balení	Balení/karton	Spotřeba/m ² podlahy	Kč za balení
---------------------	-------	---------------	-----	-------------	---------------	---------------------------------	--------------

Rychlořezné šrouby

	3,9 × 19 mm	Pro podlahové prvky tl. 20 mm	79010	... 00159 5	1 000	10	15 kusů	412
			79020	... 00165 6	250 + Bit	40		268
	3,9 × 22 mm	Pro podlahové prvky tl. ≥ 25 mm	79013	... 00162 5	1 000	10		490
			79024	... 00169 4	250 + Bit	40		313

Množství	Popis	Číslo výrobku	EAN	Pytel/paleta	Spotřeba	Kč za kg	Kč za pytel
----------	-------	---------------	-----	--------------	----------	----------	-------------

Spárovací tmel

	5 kg	K přetmelení podlahových prvků fermacell®	79001	... 00153 3	144	cca 0,2 kg/m ²	38,8	194
	20 kg		79003	... 00544 9	48		37,1	741

Rozměr	Popis	Číslo výrobku	EAN	Kusů/balení	Spotřeba	Kč za běžným balení
--------	-------	---------------	-----	-------------	----------	---------------------

Okrajová izolační páska MW

	1 000 × 100 × 10 mm	K akustickému oddělení podlahových prvků od sousedních stavebních konstrukcí. Vysoká pevnost v tlaku a nehořlavost (třída reakce na oheň A1).	79076	... 00543 2	30	podle potřeby	47,6	1 429
	1 000 × 50 × 10 mm		79079	... 00310 0	60		32,7	1 964



Příslušenství pro výškové vyrovnání

Množství	Popis	Číslo výrobku	EAN 40 0 7548 ...	Pytel/ paleta	Spotřeba	Kč za kg	pytel
----------	-------	------------------	----------------------	------------------	----------	-------------	-------

Samonivelační stěrka

	25 kg	Nivelační hmota s přídavkem plastických hmot, tloušťky 0-20 mm, pevnost v tlaku 26 N/mm ² . Vhodná pod nebo nad sádrovláknité podlahové prvky fermacell™.	78009	... 00595 1	40	cca 1,7 kg/m ² na 1 mm tloušťky podsypu	46,9	1 173
---	--------------	---	-------	-------------	----	---	------	--------------

Množství	Popis	Číslo výrobku	EAN 40 0 7548 ...	Pytel/ paleta	Spotřeba	Kč za l	pytel
----------	-------	------------------	----------------------	------------------	----------	------------	-------

Vyrovnávací podsyp

	50 l pytel (20 kg)	Akustický, speciálně sušený, minerální granulát s ostrohrannou strukturou. Třídy reakce na oheň A1. Vyrovnání nerovností 10-100 mm nebo 10-60 mm dle oblasti použití. Spyná hustota 400 kg/m ³	78011	... 00151 9	30	cca 10 l/m ² na 10 mm tloušťky podsypu	12,3	615
--	------------------------------	---	-------	-------------	----	--	------	------------

Množství	Popis	Číslo výrobku	EAN 40 0 7548 ...	Pytel/ paleta	Spotřeba	Kč za l	pytel
----------	-------	------------------	----------------------	------------------	----------	------------	-------

Rychletuhnoucí podsyp T

	80 l	Cementem pojený podsyp pro srovnávání nerovností od 10 do 2000 mm. Pochází po 24 hodinách. odolný vůči vlhkosti, třída reakce na oheň A2-s1,d0. Objemová hmotnost cca 390 kg/m ³ .	78015	... 024617 7	15	cca 10 l/m ² na 10 mm tloušťky podsypu	16,4	1 310
---	-------------	---	-------	--------------	----	--	------	--------------

Plocha	Popis	Číslo výrobku	EAN 40 0 7548 ...	Role/ paleta	Spotřeba	Kč za m ²	role
--------	-------	------------------	----------------------	-----------------	----------	-------------------------	------

Podkladová tkanina

	75 m²	Podkladová tkanina pod vyrovnávací podsyp fermacell™. Velmi odolná proti protržení, difúzně otevřená. Šířka: 1,5m	79046	... 00545 6	40	cca 1,2 m ² na 1 m ² podlahové plochy	35,1	2 636
---	-------------------------	---	-------	-------------	----	--	------	--------------



Příslušenství pro zlepšení akustiky suchých podlah

Množství	Popis	Číslo výrobku	EAN	Pytel/ Paleta	Spotřeba	Kč za l	Kč za pytel
----------	-------	---------------	-----	------------------	----------	---------	-------------

Voštinový zásyp

	15l (22,5 kg)	Speciální suchý granulát z vápence s vynikajícími akustickými vlastnostmi k použití do podlahových voštin fermacell® cca 1500 kg/m ³ .	78013	... 00238 7	48	2 pytle/m ² při výšce voštiny 30 mm 4 pytle/m ² při výšce voštiny 60 mm	15,7	235
---	-------------------------	---	-------	-------------	----	--	------	------------

Tloušťka	Popis	Číslo výrobku	EAN	Formát v mm	Paleta kusů	Kč za m ²
----------	-------	---------------	-----	----------------	----------------	----------------------

Podlahová voština

	30 mm	Kartonová forma pro voštinový zásyp fermacell™ s vlastním dnem a přesahem na dvou stranách.	79036	... 00237 0	1500 × 1000	30	303
	60 mm		79038	... 00250 9		15	401

Množství	Popis	Číslo výrobku	EAN	Kusů/ paleta	Spotřeba na m ²	Kč za kg	Kč za kbelík
----------	-------	---------------	-----	-----------------	----------------------------	----------	--------------

Pojivo pro kamenivo fermacell™

	2,7 kg	Pro vytvoření akustického podsypu fermacell™ z voštinového zásypu fermacell™. Pro zlepšení zvukové izolace převážně dřevěných trámových stropů a stropů z CLT panelů. Čerpatelný. Sypná výška 10–200 mm.	78016	... 03166 0	96	6 pytlů voštinového zásypu + 1 kbelík pojiva = 9 cm výšky zásypu.	369,6	998
---	---------------	--	-------	-------------	----	---	-------	------------

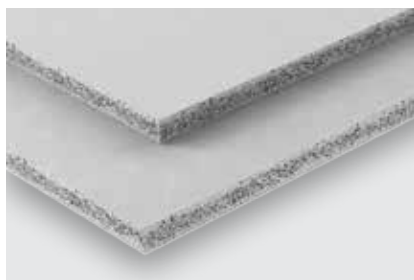

fermacell® Powerpanel TE

cementovláknitý podlahový prvek,
pro všechny vlhké prostory.

1 834 Kč/m²

Příslušenství najdete od str. 25

Rozměry v mm			Popis	Číslo výrobku	EAN	Paleta			ca hmotnost na m ² v kg	Kč za m ²
Tloušťka	Délka	Šířka				kusů	m ²	kg*		
25	1250	500	Cementovláknitý podlahový prvek pro vlhké prostory	75070	... 00537 1	60	37,5	960	25	1 834

* Přesnou hmotnost palet naleznete v potvrzení objednávky.
Dodací lhůta na vyžádání.

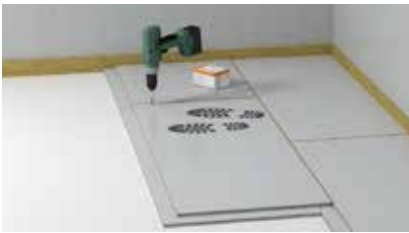

Příslušenství pro fermacell® Powerpanel TE

Množství	Popis	Číslo výrobku	EAN	Kusů/balení	Balení/Paleta	Spotřeba	Kč za kus
----------	-------	---------------	-----	-------------	---------------	----------	-----------

Podlahové lepidlo

	1 kg	Pro bezpečné slepení podlahových prvků fermacell® Powerpanel TE. Se speciální dvojitou tryskou pro aplikaci v jednom pracovním kroku.	79022	... 00167 0	18	24	cca 40–50 g/m ² (odpovídá cca 20–25 m ² /láhev) Lepení 3. vrstvy: cca 130–150 g/m ² (odpovídá cca 7 m ² /láhev)	567
---	-------------	---	-------	-------------	----	----	---	------------

Rozměr ø x Délka	Popis	Číslo výrobku	EAN	Kusů/balení	Balení/karton	Spotřeba/m ² podlahy	Kč za balení
---------------------	-------	---------------	-----	-------------	---------------	------------------------------------	--------------

Šrouby Powerpanel TE

	3,5 x 23 mm	Ke spojení podlahových prvků fermacell® Powerpanel TE, s bitem v každém balení.	79130	... 00542 5	500 + Bit	36	20 kusů	680
---	--------------------	---	-------	-------------	---------------------	----	---------	------------

Množství	Popis	Číslo výrobku	EAN	Pytel/paleta	Spotřeba	Kč za kg	Pytel
----------	-------	---------------	-----	--------------	----------	----------	-------



Plošná stěrka Powerpanel

	10 kg	Cementová univerzální plošná stěrka pro celoplošné tmelení. Barva: šedá	79074	... 00514 2	100	cca 1,2 kg/m ² na mm tloušťky vrstvy	91,9	919
---	--------------	---	-------	-------------	-----	---	------	------------

Prvek fermacell® Therm25™ pro systém podlahového vytápění

- standardní prvek s frézováním pro podélnou pokládku s koncovými oblouky
- pro použití v ploše

Příslušenství najdete od str. 27

	Rozměry v mm		Popis	Číslo výrobku	EAN	Paleta*		ca hm. na		Kč za	
	Tloušťka	Délka				Šířka	kusů	m ²	ca kg		m ² v kg
fermacell® Therm25™											
	25	1000	500	Frézování pro rozteč trubek 167 mm, šířka drážky je 16 mm.	76407	... 029810	90	45	1100 **	27	1500
fermacell® Therm25™ -125											
	25	1000	500	Frézování pro rozteč trubek 125 mm, šířka drážky je 16 mm	76413	... 032551	90	45	1180 **	25	1700



Odběr možný pouze po celých paletách.

** Přesnou hmotnost palet naleznete v potvrzení objednávky.

Prvek fermacell® Therm25™ puky pro systém podlahového vytápění

- doplňkový prvek pro speciální půdorysy, dveřní otvory
- pro spojování topných trubek a v oblasti rozdělovače topných okruhů

Příslušenství najdete od str. 27

	Rozměry v mm		Popis	Číslo výrobku	EAN	Paleta*		ca hm. na		Kč za	
	Tloušťka	Délka				Šířka	kusů	m ²	ca kg		m ² v kg
fermacell® Therm25™ puky											
	25	500	500	Frézování pro rozteč trubek 167 mm, šířka drážky je 16 mm.	76406	... 029629	144	36	875 **	23	2250
fermacell® Therm25™ -125 puky											
	25	500	500	Frézování pro rozteč trubek 125 mm, šířka drážky je 16 mm	76412	... 032544	144	36	740 **	21	2450

Odběr možný pouze po celých paletách.

** Přesnou hmotnost palet naleznete v potvrzení objednávky.



Malá sádrovláknitá deska fermacell®

Zákloповá nebo roznášecí sádrovláknitá deska pro systém podlahového topení fermacell® Therm25™.

Příslušenství najdete od str. 27

Rozměry v mm			Číslo výrobku	EAN	Paleta	ca hmotnost		Kč za	
Tloušťka	Délka	Šířka				kusů	m ²		ca kg*
10	1500	1000	70101	... 00385 8	75	112,50	1320	11,5	253
12,5	1500	1000	71002	... 00031 4	60	90,00	1330	14,5	315
15	1500	1000	72101	... 00395 7	50	75,00	1340	17,5	415

* Přesnou hmotnost palet naleznete v potvrzení objednávky.

** Dodací lhůta na vyžádání.



Příslušenství pro systém podlahového vytápění fermacell® Therm25™

Rozměr ø × délka	Popis	Číslo výrobku	EAN 40 0 7548 ...	Kusů/ balení	Balení/ karton	Spotřeba/m ² podlahy	Kč za balení
---------------------	-------	------------------	----------------------	-----------------	-------------------	------------------------------------	-----------------

Rychlořezné šrouby

	3,9 × 30 mm	Pro přišroubování další/základové vrstvy 10 a 12,5 mm k fermacell® Therm25™.	79011	... 00162 5	1 000	10	45 kusů	554
			79021	... 00169 4	250 + Bit	40		321
	3,9 × 35 mm	Šrouby s nerezovou povrchovou úpravou k upevnění fermacell® Therm25™ k spodní desce při zalévaném systému.	79120	... 00553 1	500 + Bit	8		954

Rozměr v mm	Popis	Číslo- výrobku	EAN 40 0 7548 ...	Kč za kus
----------------	-------	-------------------	----------------------	--------------

fermacell® Therm25™-167 šablona / fermacell® Therm25™-125 šablona

	1500 × 1000	Pomocná šablona z tvrdého kartonu pro montáž krycí desky na prvky fermacell® Therm25™, kde je rozteč drážek podlahového vytápění 167 mm . Materiál: karton	79190	... 03020 5	255
		Pomocná šablona z tvrdého kartonu pro montáž krycí desky na prvky fermacell® Therm25™, kde je rozteč drážek podlahového vytápění 125 mm . Materiál: karton	79189	... 029858	405

Množství	Popis	Číslo výrobku	EAN 40 0 7548 ...	Kusů/ balení	Balení/ Paleta	Spotřeba	Kč za kus
----------	-------	------------------	----------------------	-----------------	-------------------	----------	--------------

Podlahové lepidlo

	1 kg	Pro slepení další vrstvy k fermacell® Therm25™. Se speciální dvojitou tryskou pro aplikaci v jednom pracovním kroku.	79022	... 00167 0	18	24	Lepení základové desky na Therm25 cca 200 g/m ² což je 5 m ² na láhev.	567
--	-------------	--	-------	-------------	----	----	--	-----

Množství	Popis	Číslo výrobku	EAN 40 0 7548 ...	Pytel/ Paleta	Spotřeba	Kč za kg	Pytel
----------	-------	------------------	----------------------	------------------	----------	-------------	-------

Sádrová lepicí malta

	20 kg	Pro zalévání systém fermacell® Therm25™	79043	... 00255 4	48	cca 1,2–1,5 kg pro Therm25 rovinky a cca 6 kg pro Therm25 puky	37,9	759
--	--------------	---	-------	-------------	----	--	------	-----

Rozměr	Popis	Číslo výrobku	EAN 40 0 7548 ...	Kusů/ balení	Spotřeba	Kč za běžný m	balení
--------	-------	------------------	----------------------	-----------------	----------	------------------	--------

Okrajová izolační páska MW

	1000 × 100 × 10 mm	K akustickému oddělení podlahových prvků od sousedních stavebních konstrukcí. Vysoká pevnost v tlaku a nehořlavost (třída reakce na oheň A1).	79076	... 00543 2	30	podle potřeby	47,6	1 429
	1000 × 50 × 10 mm		79079	... 00310 0	60		32,7	1 964



Příslušenství k těsnicímu systému

Množství	Popis	Číslo výrobku	EAN 40 0 7548 ...	Kusů/ paleta	Spotřeba	Kč za kg	Kbelík
----------	-------	------------------	----------------------	-----------------	----------	-------------	--------

Tekutá fólie

	5 kg	Neobsahuje rozpouštědla a změkčovadla. K jednoduché izolaci vodorovných a svislých ploch pod dlažbou.	79071	... 00508 1	100	cca 800–1 200 g/m ² u dvouvrstvého nátěru (přibližná spotřeba 0,8 l/m ² při tloušťce vrstvy 0,5 mm)	267,2	1 336
	20 kg		79072	... 00509 8	24		232,9	4 657

Množství	Popis	Číslo výrobku	EAN 40 0 7548 ...	Kusů/ paleta	Spotřeba	Kč za kg	Kanistr
----------	-------	------------------	----------------------	-----------------	----------	-------------	---------

Hlubková penetrace

	5 kg	Pro základní nátěr a zpevnění nasávkových a méně nasávkových podkladů na stěnách, stropech a podlahách jak v interiéru, tak i v exteriéru.	79167	... 01442 7	90	cca 100–200 g/m ² podle podkladu a ředění	396,4	1 982
--	-------------	--	-------	-------------	----	--	-------	--------------

Délka	Popis	Číslo výrobku	EAN 40 0 7548 ...	Kusů/ balení	Spotřeba	Kč za běžný m	Role
-------	-------	------------------	----------------------	-----------------	----------	------------------	------

Těsnící páska

	5 m	Elastomerová páska vyztužená tkaninou, extrémně elastická, odolná vůči stárnutí a trhání. K trvalému utěsnění rohů, průchodů potrubí a pro překrytí spár. Šířka 12 cm.	79069	... 00506 7	10	1 m / běžný metr spáry	95,4	477
	50 m		79070	... 00507 4	1		81,6	4 078

Množství	Popis	Číslo výrobku	EAN 40 0 7548 ...	Setů/ balení	Spotřeba	Kč za kus	2/set
----------	-------	------------------	----------------------	-----------------	----------	--------------	-------

Těsnící rohy

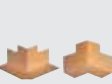
	2 kusy	Vnitřní rohy: k trvalému utěsnění	79139	... 01486 1	5 × 2 kusy	1 kus na roh	238,5	477
	2 kusy	Vnější rohy: k trvalému utěsnění	79138	... 01485 4			238,5	477

Množství	Popis	Číslo výrobku	EAN 40 0 7548 ...	Setů/ balení	Spotřeba	Kč za kus	2/set
----------	-------	------------------	----------------------	-----------------	----------	--------------	-------

Těsnící manžety

	2 kusy	K trvalému utěsnění průchodů instalací. Rozměr: 12 × 12 cm	79068	... 00510 4	5 × 2 kusů	1 kus pro průchod instalace	151,5	408
---	---------------	--	-------	-------------	------------	-----------------------------	-------	------------

Množství	Popis	Číslo výrobku	EAN 40 0 7548 ...	Kusů/ Paleta	Spotřeba	Kč za kg	Pytel
----------	-------	------------------	----------------------	-----------------	----------	-------------	-------

Flexibilní lepidlo

	25 kg	Univerzální flexibilní lepidlo pro dlažbu do interiéru a exteriéru (C2 TE S1).	79114	... 00546 3	42	6 mm zubová stěrka - cca 2,5 kg/m ² . 8 mm zubová stěrka - cca 3,0 kg/m ² . 10 mm zubová stěrka - cca 3,5 kg/m ² .	41,8	1 044
---	--------------	--	-------	-------------	----	---	------	--------------



Originální nářadí fermacell

Množství	Popis	Číslo výrobku	EAN	Kusů/balení	Kč za balení
----------	-------	---------------	-----	-------------	--------------

Nůž

	1 kus	Pro rychlé a jednoduché řezání sádrovláknitých desek fermacell® se speciálním břitem z tvrdokovu.	79015	... 00164 9	6	529
---	--------------	---	-------	-------------	---	------------

Šířka	Popis	Číslo výrobku	EAN	Kusů/balení	Kč za kus
-------	-------	---------------	-----	-------------	-----------

Špachtle

	250 mm	K nanášení jemného finálního tmelu pro stěrkování nejvyšší kvality.	79030	... 00216 5	5	427
---	---------------	---	-------	-------------	---	------------

Množství	Popis	Číslo výrobku	EAN	Rozměr mm	Kč
----------	-------	---------------	-----	-----------	----

Škrabka na odstraňování lepidla s náhradní čepelí

	1 kus	Speciální nástroj k jednoduchému a rychlému odstranění vytvrdlých zbytků lepidla. Zakulacené hrany zabraňují zadření do materiálu.	79017	... 00540 1	-	3 468
	3 kusy	Náhradní čepel, galvanicky zinkovaná. 3 kusy v balení	79016	... 01413 7	100×100	2 295

Množství	Popis	Číslo výrobku	EAN	Kč
----------	-------	---------------	-----	----

Stahovací latě

	1 set	Kvalitní stahovací souprava. šestidílná, 2 podkladové latě 2,50 m a 1,25 m, 1 stahovací lať 2,50 m a 1 teleskopická stahovací lať 0,77 m–1,2 m.	79027	... 00222 6	23 139
---	--------------	---	-------	-------------	---------------



Protipožární deska Aestuver®

Univerzální protipožární deska
z lehkého betonu se skelnými vlákny.

od 1 198 Kč/m²



Rozměry v mm			Číslo	EAN	Paleta	cca hmotnost		Kč za	
Tloušťka	Délka	Šířka	výrobku	40 0 7548 ...	kusů	m ²	cca kg*	na m ² v kg**	m ²
10	2 600	1 250	8001000	... 00641 5	30	97,50	1 020	10,0	1 198
15	2 600	1 250	8001500	... 00643 9	25	81,25	1 020	12,0	1 442
20	2 600	1 250	8002000	... 00644 6	20	65,00	1 020	15,0	1 709
25	2 600	1 250	8002500	... 00645 3	18	58,50	1 100	18,0	1 946
30	2 600	1 250	8003000	... 00646 0	15	48,75	1 120	22,0	2 313
35	2 600	1 250	8003500	... 01159 4	12	39,00	1 020	25,0	2 704
40	2 600	1 250	8004000	... 00647 7	12	39,00	1 135	28,0	2 911
50	2 600	1 250	8005000	... 00648 4	10	32,50	1 150	34,0	3 933
60	2 600	1 250	8006000	... 00649 1	8	26,00	1 110	41,0	4 528

Jiné tloušťky, řezy a délky desek až do 3 000 mm jsou na vyžádání.
Odběr je možný pouze po celých paletách.

* Přesné údaje o hmotnosti palet naleznete v potvrzení objednávky.

** Při vlhkosti 7 %.

Příslušenství Aestuver™

Popis	Kusů/ balení	Číslo výrobku	EAN 40 0 7548 ...	Kč za kus	Kč za balení
Identifikační štítek kabelové přepážky Aestuver™ Mx					
 1 kus Identifikační štítek kabelového/kombinovaného přepažení k trvalému upevnění na nosnou součást. Rozměr: 148×105 mm.	1	8041009	... 01097 9	88	-
Protipožární pěna Aestuver™					
 380 ml Set obsahuje: · 6 kartuší po 380 ml požární pěny · 12 kusů míchadel · 6 párů rukavic · 1 kus lepicí pásky Kartuše. Barva: červená K jednoduchému a rychlému protipožárnímu přepažení elektrických kabelů a vedení trubek.	6	8041014	... 01363 5	1 545,8	9 275
Protipožární tmel Aestuver™					
 310 ml Kartuše. Barva: šedá Protipožární směs pro výrobu těsnění kabelových prostupů v pevném a suchém provedení. Průměr těsnění průchodu do 113 mm. Klasifikace EI 15 - EI 120.	20	8061011	... 01347 5	738	14 760

Skladovatelnost produktů fermacell®

Doba skladování pro příslušenství fermacell®

Kapalná a prášková materiálu podléhají procesu stárnutí. Aby se zabránilo tomu, že se použije přestárlé příslušenství, je definována maximální doba použitelnosti a podmínky pro skladování. Počítáno od data výroby.

Produkt	Doba použitelnosti	Podmínky pro skladování
Sádrová lepicí malta fermacell™	12 měsíců	V suchu
Armovací lepidlo fermacell™ Powerpanel HD	12 měsíců	V suchu, v chladu, chránit před mrazem
Samonivelační stěrka fermacell™	9 měsíců	V suchu, chránit před mrazem
Těsnící páska a těsnící rohy fermacell™	24 měsíců	Při pokojové teplotě, v suchu, chránit před přímým slunečním zářením
Podlahové lepidlo fermacell™	12 měsíců	V suchu, v chladu, chránit před mrazem*
Podlahové lepidlo fermacell™ greenline	18 měsíců	V suchu, v chladu, chránit před mrazem*
Jemný finální tmel fermacell™	12 měsíců	V chladu, chránit před mrazem
Flexibilní lepidlo fermacell™	9 měsíců	V suchu
Tekutá folie fermacell™	18 měsíců	V chladu, chránit před mrazem
Spárovací lepidlo fermacell™	12 měsíců	V suchu, v chladu, chránit před mrazem*
Spárovací lepidlo fermacell™ greenline	12 měsíců	V suchu, v chladu, chránit před mrazem*
Spárovací tmel fermacell™	12 měsíců	V suchu
Rychletuhnoucí podsyp fermacell™	6 měsíců	V suchu, chránit před mrazem
Plošná sádrová stěrka fermacell™	12 měsíců	V suchu
Pojivo pro kamenivo fermacell™	12 měsíců	V suchu
Lehká malta fermacell™ Powerpanel HD	12 měsíců	V suchu
Jemný tmel fermacell™ Powerpanel	12 měsíců	V suchu a chladu
Válečková omítka fermacell™ (Rollputz)	12 měsíců	V suchu a chladu
Hloubková penetrace fermacell™	24 měsíců	V suchu, v chladu, chránit před mrazem*
Výplňová malta fermacell™	6 měsíců	V suchu

* Krátkodobé vystavení mrazu během přepravy a skladování je možné.

Stohovatelnost palet

Produkt	Maximální počet palet uložených na sobě na skladě
Sádrovláknité desky fermacell® (vč. greenline a Vapor)	5 palet
Cementovláknité desky fermacell™ Powerpanel H ₂ O a HD	4 palety
Podlahové prvky fermacell™ bez kašírování	5 palet
Podlahové prvky fermacell™ s dřevovláknitou deskou	4 palety
Podlahové prvky fermacell™ s minerální izolací nebo EPS	3 palety
fermacell™ Powerpanel TE	2 palety
fermacell® Therm25™	3 palety
fermacell® Therm25™-125	3 palety

Nejnovější vydání této brožury je k dispozici
na www.fermacell.cz, www.fermacell.sk a
www.jameshardie.cz
Technické změny vyhrazeny.
Stav 01/2025

© 2025 James Hardie Europe GmbH.
™ a ® jsou zapsané a registrované ochranné známky
společnosti James Hardie Technology Limited a
společnosti James Hardie Europe GmbH.



James Hardie Europe GmbH

organizační složka
Žitavského 496
156 00 Praha 5 – Zbraslav
Telefon: +420 296 384 330
e-mail: fermacell-cz@jameshardie.com
www.fermacell.cz
www.jameshardie.cz

Technické informace fermacell

Pondělí až pátek od 9.00 do 16.00

Konzultace projektu:

Telefon: +420 606 038 627
+420 606 657 523

Konzultace montáže:

Telefon: +420 721 448 666

fer-110-00008 /01.25/m



fermacell®

James Hardie Europe Ceník 2025

PRO ČESKOU REPUBLIKU
CENY JSOU BEZ DPH



Obsah

Hardie® Panel

fasádní obklad 4

· Hardie® Panel fasádní obklad 6

· Hardie® Architectural Panel 7

· Hardie® Architectural Panel Metalická 8

· Příslušenství
Hardie® Panel a Hardie® Architectural
Panel fasádní obklad 9

Hardie® VL Plank

fasádní obklad 16

· Hardie® VL Plank fasádní obklad 18

· Hardie® Plank fasádní obklad 19

· Příslušenství
Hardie® VL Plank a Hardie® Plank
fasádní obklad 20

Skladovatelnost

produktů Hardie® 29

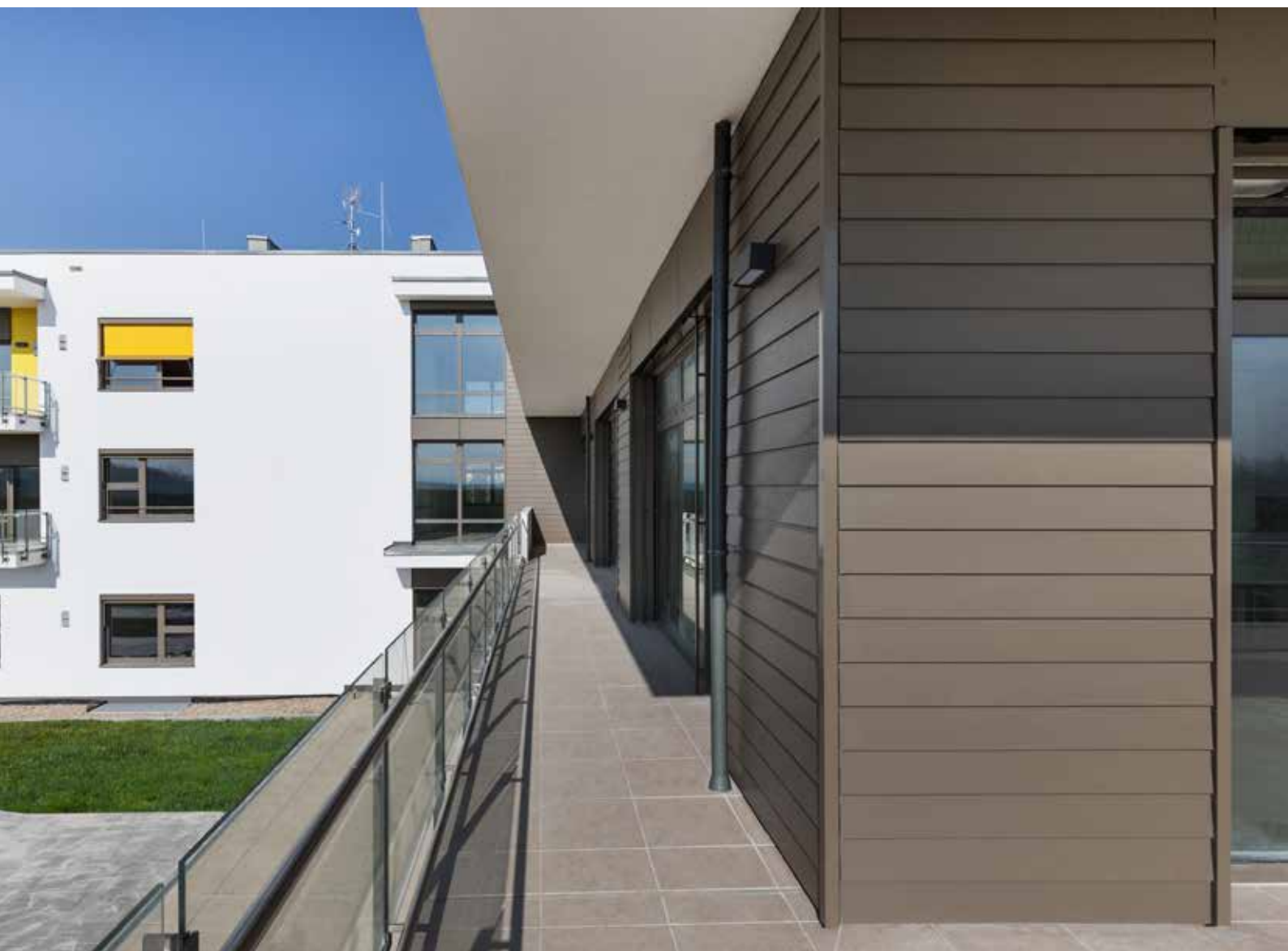

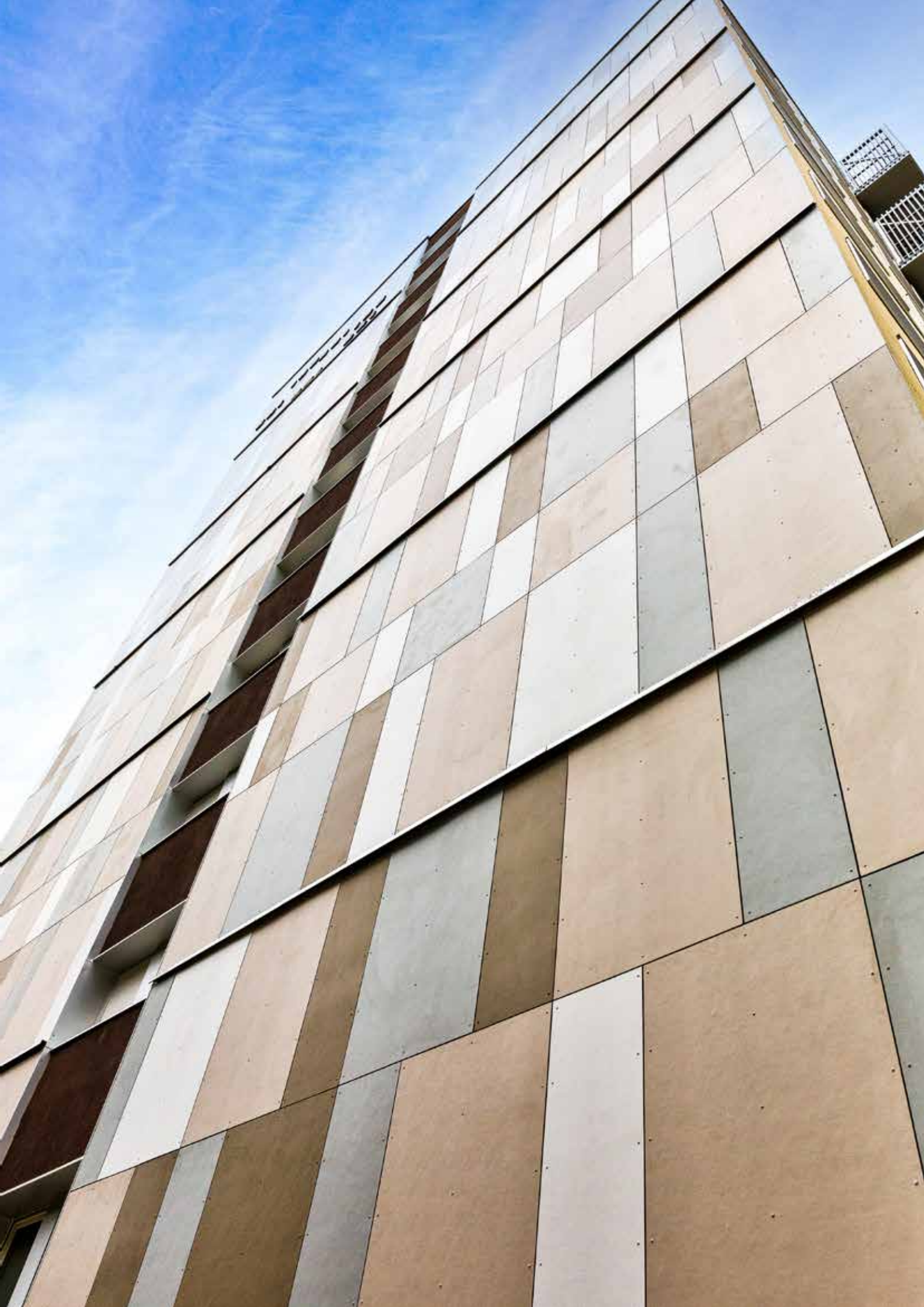

Hardie® Panel a Hardie® Architectural Panel fasádní obklady



HARDIE® PANEL
FASÁDNÍ OBKLAD



- + **Trvanlivé** a bezúdržbové.
- + **Třída reakce na oheň A2:** nehořlavý.
- + Tam, kde se **design** snoubí s **hospodárností**.

**VYŽÁDEJTE SI VZOREK FASÁDNÍHO
OBKLADU HARDIE®**
[https://www.jameshardie.cz/
vyzadat-si-vzorek](https://www.jameshardie.cz/vyzadat-si-vzorek)

























Informace o shodě barev Hardie®

Naše paleta barev byla vyvinuta ve spolupráci s předními odborníky v oboru a je vytvořena na míru fasádním obkladům Hardie®. Paleta obsahuje několik trendových barev a odstínů - k nim přiřazené kódy RAL jsou přibližné a měly by být použity pouze pro orientační účely. Další odstíny jsou možné v provedení: Individuální barva. Tam

vybírejte z jakékoliv barvy RAL. Všechny naše vláknocementové produkty jsou opatřeny povrchovou úpravou s technologií ColourPlus™, která chrání obklady před degradací (blednutí, odlupování, praskání). Záruka na tuto povrchovou úpravu je 15 let.

15 let
záruka

DALŠÍ
INFORMACE

Barva		Hardie® Panel		Hardie® Architectural Panel	
Odstín	Přibližný odstín RAL	Hladká	Škrábaný beton	Jemný písek	Metalická
Sněhově bílá	9003				
Mlhově šedá	7035				
Břidlicově šedá	7042				
Antracitově šedá	7016				
Černá	9004				
Štěrkově šedá	7044				
Kovově šedá	7043				
Zlatá	-				
Měděná	-				
Stříbrná	-				
Bronzová	-				
Ocelová	-				
Grafit	-				

Na řezané hrany použijte vždy naši originální barvu Hardie™ Seal.

Zobrazené barvy jsou orientační, mohou se lišit v závislosti na tisku nebo obrazovce.

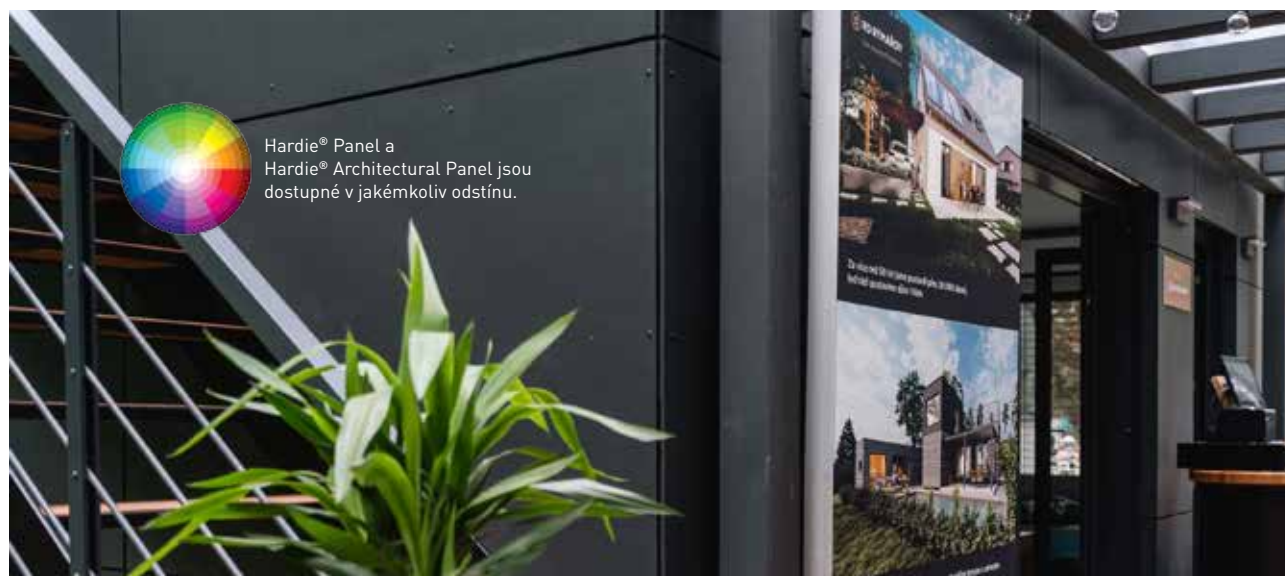



Hardie® Panel fasádní obklad

S fasádními obklady Hardie získá každá fasáda nezaměnitelný a trvale krásný vzhled.

15 let
záruka

Příslušenství najdete na straně 9

od 1 386 Kč/m²

	Rozměry v mm **			Paleta		Prodávané m ²	Hmotnost na kus v kg
	Délka	Šířka	Tloušťka	kusů	cca kg*		
Hardie® Panel hladká	3 048	1 220	8	25	995	93,00	37,9
			11	18	1 052	66,93	53,5

* Přesné hmotnosti palet naleznete v potvrzení objednávky.

** Nutné formátování pro čistý rozměr výrobku 3038 x 1210 mm

Hardie® Panel – hladká



Standardní barvy 8 mm

Popis	Číslo výrobku	EAN 4007548 ...	Kč za m ²
Sněhově bílá	5673521	... 02963 6	1 386
Břidlicově šedá	5511352	... 02967 4	
Kovově šedá	5923521	... 02966 7	
Antracitově šedá	5421352	... 02968 1	
Černá	5953521	... 02965 0	

Za každou rozbalenou paletu účtujeme paušální poplatek 2 900,- Kč.

Standardní barvy 11 mm

Popis	Číslo výrobku	EAN 4007548 ...	Kč za m ²
Sněhově bílá	5673621	... 03304 6	1 995
Břidlicově šedá	5511362	... 03301 5	
Kovově šedá	5923621	... 03298 8	
Antracitově šedá	5421362	... 03303 9	
Černá	5953621	... 03302 2	

Doba dodání cca 8–10 týdnů.

Dodávky pouze po ucelených paletách.

Hardie® Panel fasádní obklad je vláknocementovým panelem se střední objemovou hmotností pro použití na fasádě.

Obklady nejsou v jádru probarvené, nejsou lisované nebo broušené. Proto je rozpoznatelná přirozená struktura panelu, především za dopadajícího slunečního světla a mohou se vyskytnout optické nepravidlosti na povrchu, v textuře nebo stupni lesku. Tyto nepravidlosti nemají žádný vliv na obecné vlastnosti produktu a jsou ryze optického charakteru. Proto nejsou součástí záruky.

Individuální barvy 8 mm

Popis	Číslo výrobku	EAN 4007548 ...	Kč za m ²
Individuální barvy	5177031	... 02969 8	1 596

Doba dodání cca 8–10 týdnů.

Minimální objednávka od 1 palety (25 kusů).

V případě projektové zakázky je nutno objednat celé množství materiálu najednou.

Individuální barvy 11 mm

Popis	Číslo výrobku	EAN 4007548 ...	Kč za m ²
Individuální barvy	5000040	... 03309 1	2 205

Doba dodání cca 8–10 týdnů.

Minimální objednávka od 1 palety (18 kusů).

V případě projektové zakázky je nutno objednat celé množství materiálu najednou.



Hardie® Architectural Panel

Tento výrobek představuje inovativní řešení v oblasti vláknocementových obkladů se zárukou kvality a rozmanitostí designu. Vyberte si mezi nadčasovými barvami a moderními styly povrchů.

15 let záruka

od 1 570 Kč/m²

	Rozměry v mm **			Paleta		Prodávané	Hmotnost na
	Délka	Šířka	Tloušťka	kusů	ca. kg*	m ²	kus v kg
Hardie® Architectural Panel	3 048	1 220	8	25	995	93,00	37,9
			11	18	1 052	66,93	53,5

* Přesné hmotnosti palet naleznete v potvrzení objednávky.

** Nutné formátování pro čistý rozměr výrobku 3038 x 1210 mm

Hardie® Architectural Panel – škrábaný beton

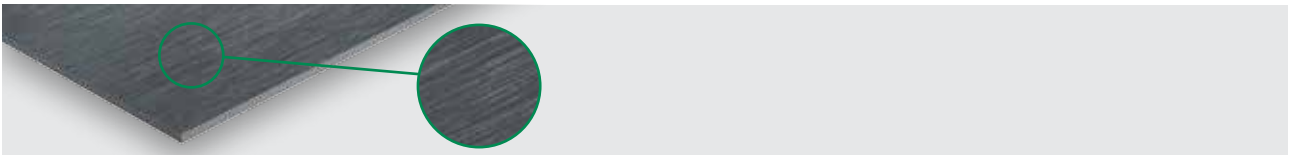

Standardní barvy 8 mm

Popis	Číslo výrobku	EAN 4007548 ...	Kč za m ²
Sněhově bílá	5679362	... 03108 0	1 570
Břidlicově šedá	5519362	... 03111 0	
Štěrkově šedá	5759362	... 03110 3	
Mlhově šedá	5849362	... 03112 7	
Antracitově šedá	5429362	... 03109 7	
Černá	5959362	... 03113 4	

Doba dodání cca 8 týdnů.

Za každou rozbalenou paletu účtujeme paušální poplatek 2 900,- Kč.

Individuální barvy 8 mm

Popis	Číslo výrobku	EAN 4007548 ...	Kč za m ²
Individuální barvy	5000038	... 03275 9	1 780

Doba dodání cca 8–10 týdnů.

Minimální objednávka od 1 palety (25 kusů).

V případě projektové zakázky je nutno objednat celé množství materiálu najednou.

Standardní barvy 11 mm

Popis	Číslo výrobku	EAN 4007548 ...	Kč za m ²
Sněhově bílá	5679372	... 03266 7	2 310
Štěrkově šedá	5759372	... 03264 3	
Mlhově šedá	5849372	... 03265 0	
Břidlicově šedá	5519372	... 03267 4	
Antracitově šedá	5429372	... 03262 9	
Černá	5959372	... 03263 6	

Doba dodání cca 8–10 týdnů.

Dodávky pouze po ucelených paletách.

Individuální barvy 11 mm

Popis	Číslo výrobku	EAN 4007548 ...	Kč za m ²
Individuální barvy	5000042	... 03297 1	2 520

Doba dodání cca 8–10 týdnů.

Minimální objednávka od 1 palety (18 kusů).

V případě projektové zakázky je nutno objednat celé množství materiálu najednou.

Hardie® Architectural Panel – jemný písek

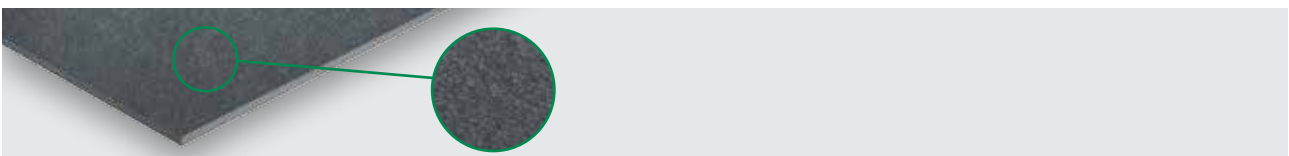

Standardní barvy 8 mm

Popis	Číslo výrobku	EAN 4007548 ...	Kč za m ²
Sněhově bílá	5679352	... 03114 1	1 570
Břidlicově šedá	5519352	... 03117 2	
Štěrkově šedá	5759352	... 03116 5	
Mlhově šedá	5849352	... 03118 9	
Antracitově šedá	5429352	... 03115 8	
Černá	5959352	... 03119 6	

Doba dodání cca 8 týdnů.

Za každou rozbalenou paletu účtujeme paušální poplatek 2 900,- Kč.

Individuální barvy 8 mm

Popis	Číslo výrobku	EAN 4007548 ...	Kč za m ²
Individuální barvy	5000032	... 032490	1 780

Doba dodání cca 8–10 týdnů.

Minimální objednávka od 1 palety (25 kusů).

V případě projektové zakázky je nutno objednat celé množství materiálu najednou.



Hardie® Architectural Panel Metalická

Tento výrobek kombinuje výhody vláknoce-
mentových obkladů s kovovým vzhledem.

Metalické odstíny jsou jemné v detailu ale výrazné v celko-
vém dojmu. Je to unikátní doplněk moderních fasád.

15 let
záruka

od 1 838 Kč/m²

	Rozměry v mm **			Paleta	Prodávané m ²	Hmotnost na kus v kg
	Délka	Šířka	Tloušťka	kusů ca. kg*		
Hardie® Architectural Panel Metalická	3 048	1 220	8	25 1 090	93,00	41,7
			11	18 1 069		

* Přesné hmotnosti palet naleznete v potvrzení objednávky.

** Nutné formátování pro čistý rozměr výrobku 3038 x 1210 mm

Hardie® Architectural Panel Metalická

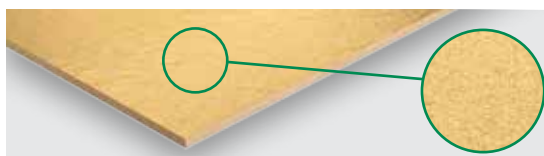

Nové

Panel 8 mm

Popis	Číslo výrobku	EAN 4007548 ...	Kč za m ²
Zlatá	5555382	... 03312 1	1 838
Měděná	5559382	... 03316 9	
Stříbrná	5556382	... 03313 8	
Bronzová	5557382	... 03314 5	
Ocelová	5560382	... 03317 6	
Grafit	5558382	... 03315 2	

Doba dodání cca 8 týdnů.

Dodávky pouze po ucelených paletách.

Panel 11 mm

Popis	Číslo výrobku	EAN 4007548 ...	Kč za m ²
Zlatá	5555362	... 03378 7	2 389
Měděná	5559362	... 03375 6	
Stříbrná	5556362	... 03374 9	
Bronzová	5557362	... 03377 0	
Ocelová	5560362	... 03373 2	
Grafit	5558362	... 03372 5	

Doba dodání cca 8 týdnů.

Dodávky pouze po ucelených paletách.

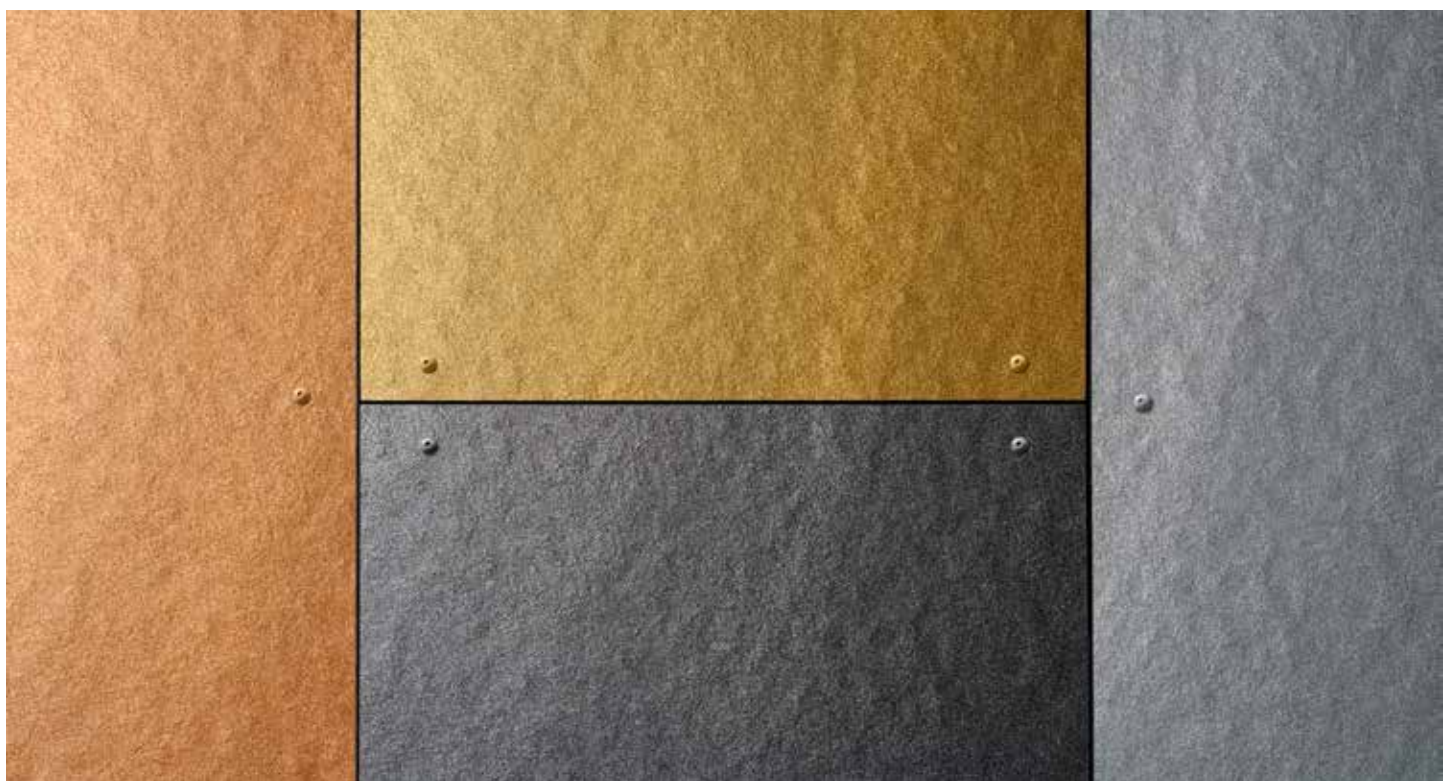

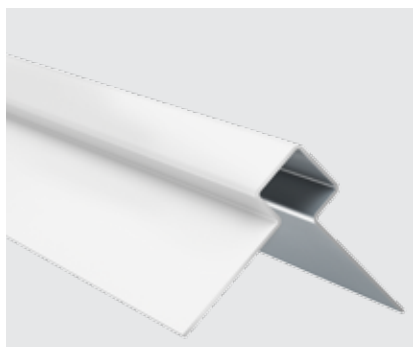

Hardie™ Panel MetalTrim™ profily

Kvalitní, lakované profily z hliníku pro moderní vzhled vnějších rohů. Jednoduchý přířez pomocí pily.

Vhodné pro řešení s přiznanými spárami u fasádních obkladů Hardie® Panel a Hardie® Plank.

6 978 Kč/balení

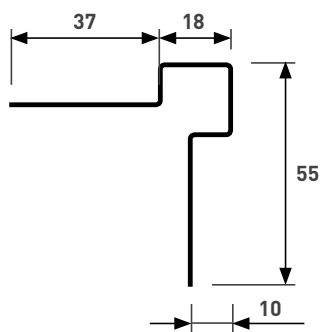

Délka v mm	Množství v balení	Kč za kus	Kč za balení
3000	5	1 329,2	6 978

Standardní barvy

Popis	Číslo výrobku	EAN 8717399 ...
 Sněhově bílá	5300225	... 08101 6
 Štěrkově šedá	5300228	... 08104 7
 Mlhově šedá	5300234	... 08110 8
 Břidlicově šedá	5300430	... 08075 0
 Kovově šedá	5300232	... 08108 5
 Antracitově šedá	5300428	... 08073 6
 Černá	5300235	... 08111 5

Barvy profilů jsou napasované na technologii ColourPlus™ našeho fasádního opláštění Hardie® Plank. Může však dojít k malým barevným rozdílům. Objednávky po ucelených baleních.



Ventilační profil pro Hardie® Panel a Hardie® Architectural Panel

Ventilační profil pro ideální odvětrání fasády a jako ochrana proti škůdcům. K dodání ve 3 šířkách 25 mm, 38 mm a 50 mm pro spodní konstrukci.

od 2741 Kč/balení

Rozměry v mm		Číslo	EAN	Kusů	Hmotnost na	Kč za
pro spodní konstrukci	Délka	výrobku	8717399 ...	balení	kus v kg	balení
25	3 000	5300185 ¹⁾	... 08381 2	5	0,55	2 741
38	3 000	5300186	... 08382 9	5	0,65	2 841
50	3 000	5300187	... 08383 6	5	0,74	2 955

Objednávky po ucelených baleních.

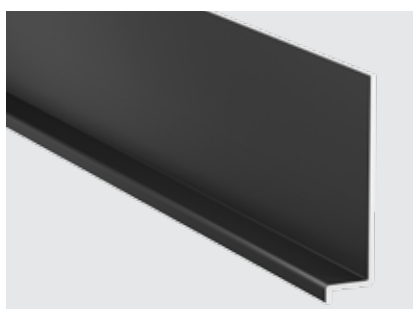

Z-profil pro Hardie® Panel fasádní obklady

Vyrobeno z kvalitního, lakovaného hliníku. Pro překrytí horizontální spáry u Hardie® Panel a Hardie® Architectural Panel. Délka profilu 3 000 mm.

7 526 Kč/balení

Rozměry v mm		Popis	Číslo	EAN	kusů/	cca hmotnost	Kč za
Délka			výrobku	87173990 ...	balení	na kus v kg	balení
3 000		Černá	5300222 ¹⁾	... 8411 6	10	1,02	7 526

Barvy profilů jsou napasované na technologii ColourPlus™ našeho fasádního opláštění Hardie® Plank. Může však dojít k malým barevným rozdílům.

Dodávky po ucelených baleních.

Doba dodání cca 8 týdnů.



Hardie™ Panel šrouby (pro dřevěnou konstrukci)

Nerezové šrouby pro upevnění Hardie® Panel a Hardie® Architectural Panel fasádních okladů do dřevěné konstrukce. Barvy šroubů jsou napasovány na technologii ColourPlus™ fasádních desek Hardie® Panel.

od 1 218 Kč/balení

Rozměry ø × délka	Průměr hlavy šroubu v mm		Kusů/ balení	Balení/ karton	Spotřeba Hardie® Plank u příznané spáry*	Hardie® Panel
4,8 × 38	12	Individuální barvy	100	20	ca. 23 kusů/m ²	ca. 27 kusů/desku
		Standardní barvy/Metalická	250			

Standardní barvy

Popis	Číslo výrobku	EAN 8717399 ...	Kč za balení
Sněhově bílá	5300291	... 08387 4	2 589
Štěrkově šedá	5300293	... 08391 1	
Mlhově šedá	5300297	... 08399 7	
Břidlicově šedá	5300450	... 08091 0	
Kovově šedá	5300295	... 08409 3	
Antracitově šedá	5300448	... 08089 7	
Černá	5300298	... 08410 9	

Barvy šroubů jsou napasované na technologii ColourPlus™ našeho fasádního opláštění Hardie® Plank. Může však dojít k malým barevným rozdílům.

Dodávky po ucelených baleních.

* Příznaná spára tl. 3 mm

Individuální barva

Popis	Číslo výrobku	EAN 4007548 ...	Kč za balení (100 kusů)
Individuální barva	5300468	... 03146 2	1 218

Dodávky po ucelených baleních.

Minimální objednávka 10 balení.

Doba dodání cca 3 týdny.

Metalická

Popis	Číslo výrobku	EAN 4007548 ...	Kč za balení
Zlatá	5300650	... 03333 6	2 589
Měděná	5300653	... 03336 7	
Stříbrná	5300651	... 03334 3	
Bronzová	5300652	... 03335 0	
Ocelová	5300655	... 03338 1	
Grafit	5300654	... 03337 4	



Hardie™ Panel nýt (pro hliníkovou konstrukci)

Hliníkový (AlMg₃) nýt s trnem z nerezové oceli k připevnění fasádní obkladů Hardie® Panel a Hardie® Architectural Panel na hliníkovou spodní konstrukci. Barvy nýtů korespondují s barvou nabízených Hardie® Panel a Hardie® Architectural Panel.

od 1 691 Kč/balení

Rozměry ø × délka	Ø hlavy nýtu v mm	Kusů/ balení	Balení/ karton	Spotřeba/ Hardie® Panel	Kč za balení
5 × 16 (pro 8 mm)	14	250	20	cca 27 kusů	2 307
5 × 21 (pro 11 mm)	14	250	20	cca 27 kusů	2 588

Standardní barvy 5 × 16 pro 8 mm

Popis	Číslo výrobku	EAN 4007548 ...
Sněhově bílá	5300607	... 02741 0
Štěrkově šedá	5300602	... 02736 6
Mlhově šedá	5300606	... 02740 3
Břidlicově šedá	5300609	... 02743 4
Kovově šedá	5300601	... 02735 9
Antracitově šedá	5300600	... 02734 2
Černá	5300608	... 02742 7

Standardní barvy 5 × 21 pro 11 mm

Popis	Číslo výrobku	EAN 4007548 ...
Sněhově bílá	5300715	... 03447 0
Štěrkově šedá	5300716	... 03448 7
Mlhově šedá	5300710	... 03442 5
Břidlicově šedá	5300712	... 03444 9
Kovově šedá	5300711	... 03443 2
Antracitově šedá	5300713	... 03445 6
Černá	5300714	... 03446 3

Individuální barva

Popis	Číslo výrobku	EAN 4007548 ...	Kč za balení (100 kusů)
Individuální barva	5300469	... 03147 9	1 691

Dodávky po ucelených baleních.
Minimální objednávka 10 balení.
Doba dodání cca 3 týdny.

Rozměry ø × délka	Ø hlavy nýtu v mm	Kusů/ balení	Balení/ karton	Spotřeba/ Hardie® Panel	Kč za balení
5 × 16 (pro 8 mm)	14	250	20	cca 27 kusů	3 386
5 × 21 (pro 11 mm)	14	250	20	cca 27 kusů	6 104

Metalická 5 × 16 pro 8 mm

Popis	Číslo výrobku	EAN 4007548 ...
Zlatá	5300675	... 03344 2
Měděná	5300672	... 03341 1
Stříbrná	5300674	... 03343 5
Bronzová	5300673	... 03342 8
Ocelová	5300670	... 03339 8
Grafit	5300671	... 03340 4

Metalická 5 × 21 pro 11 mm

Popis	Číslo výrobku	EAN 4007548 ...
Zlatá	5300824	... 03462 3
Měděná	5300820	... 03457 9
Stříbrná	5300823	... 03460 9
Bronzová	5300825	... 03463 0
Ocelová	5300822	... 03459 3
Grafit	5300821	... 03458 6



Hardie™ Seal barva

Akrylátová barva v technologii Hardie™ Seal pro produkty James Hardie pro zatření řezných hran a malé opravy.

Obsah v l	Plechovek/karton		Kč za karton	Kč za plechovku
0,5	11	Individuální barvy/ Standardní barvy	6 292	601
		Metalická	8 085	772

Standardní barvy

Popis	Číslo výrobku	EAN 8717399 ...	Kč za plechovku
Sněhově bílá	5300148	... 08300 3	601
Štěrkově šedá	5300132	... 08303 4	
Mlhově šedá	5300138	... 08307 2	
Břidlicově šedá	5300425	... 08071 2	
Kovově šedá	5300136	... 08310 2	
Antracitově šedá	5300423	... 08069 9	
Černá	5300149	... 08301 0	

Individuální barva¹⁾

Popis	Číslo-výrobku	EAN 4007548 ...	Kč za plechovku
Individuální barva / transparentní	5300108	... 02970 4	601

¹⁾ Doba dodání cca 8 týdnů.

Metalická¹⁾

Popis	Číslo výrobku	EAN 4007548 ...	Kč za plechovku
Zlatá	5300107	... 03325 1	772
Měděná	5300106	... 03324 4	
Stříbrná	5300104	... 03322 0	
Bronzová	5300105	... 03323 7	
Ocelová	5300103	... 03321 3	
Grafit	5300102	... 003320 6	

¹⁾ Doba dodání cca 8 týdnů.



Příslušenství

Pro usnadnění montáže fasádních obkladů jsme vymysleli celou řadu příslušenství.

Rozměry v mm		Popis	Číslo výrobku	EAN	Role/ karton	Kč za roli
Délka	Šířka					
Hardie™ EPDM páska						
	25	60	5300153	... 08378 2	20	1 027
		80	5300154	... 08377 5	16	1 204
		100	5300151	... 08376 8	12	1 535
		120	5300152	... 08375 1	12	1 685

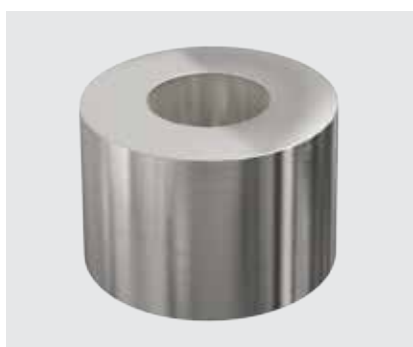

Hardie™ Fixační vložka

Příslušenství pro tvorbu pevných bodů při nýtování na hliníkovou spodní konstrukci. Díky Hardie™ vložce fixního bodu lze použít standardní průměry předvrtání a flexibilně definovat fixní a kluzné body přímo na stavbě.

Materiál: hliník

Rozměry	Popis	Číslo	EAN	kusů/ balení	cca hmotnost na kus v kg	Kč za balení
Délka v mm		výrobku	4007548 ...			
9,4 × 6	 Hliník	5300159	... 03272 8	100	100	966



Hardie™ Panel centrovací nástavec

Pomůcka pro přesné a jednoduché předvrtání otvorů v hliníkové spodní konstrukci.

Materiál: slitina







Rozměry	Popis	Číslo	EAN	kusů/ balení	cca hmotnost na kus v kg	Kč za kus
Délka v mm		výrobku	4007548 ...			
146 × 20 × 9	slitina	5300100	... 03274 2	1	200	7900



Hardie™ Panel systém skrytého kotvení

VSkruté mechanické upevnění fasádních obkladů Hardie® Panel a Hardie® Architectural Panel vláknocementových obkladů. Stačí několik málo kroků k dokonalému vzhledu fasády.

Pouze pro fasádní obklady Hardie® tloušťky 11 mm.

	Množství	Popis	Číslo výrobku	EAN 4007548...	Kč za
Hardie™ Panel systém skrytého kotvení, vrták s hloubkovým dorazem					
	1 kus	Přednastavený vrták z tvrdokovu, s hloubkovým dorazem 7,5 mm. Hloubka vrtané díry = 8,5 mm. Průměr vrtané díry = 7,1 mm. Použití tohoto vrtáku zajišťuje správnou hloubku vrtané díry. Životnost: ~1500 otvorů	5300658	...03437 1	6 437/kus
Hardie™ Panel systém skrytého kotvení, vrták					
	1 kus	Vrták je vhodný pro CNC stroje nebo jako náhradní vrták pro Hardie™ Panel vrták s hloubkovým dorazem. Životnost: ~1500 otvorů	5300656	... 03435 7	4 563/kus
Hardie™ Panel systém skrytého kotvení, měřidlo					
	1 kus	7/7,5 mm Pro kontrolu předvrtaného průměru otvoru.	5300657	... 03436 4	2478/kus
Hardie™ Panel systém skrytého kotvení, šroubovací nástavec					
	1 kus	Pro rozevření rozpěrné kotvy ve vyvrtaném otvoru. Vhodné pro nastavenou hloubku 7,5 mm. Životnost: minimálně 1 000 nastavovacích procesů.	5300659	... 03438 8	5 212/balení
Hardie™ Panel systém skrytého kotvení, rozpěrná kotva se šroubem a maticí					
	1 balení po 250 kusech	Samořezné kotevní pouzdro se šestihlannou hlavou pro SW 9. Hloubka nastavení 7,5 mm a šestihlanný šroub s aretačními zuby délky 10,5 mm. Pro tloušťku max. 3 mm. Vyrobeno z kvalitní nerezové oceli A4.	5300660	... 03439 5	30 400/balení
Hardie™ Panel systém skrytého kotvení, rozpěrná kotva se šroubem – délka na objednávku					
	1 balení po 250 kusech	Samořezné kotevní pouzdro se šestihlannou hlavou pro SW 9. Hloubka nastavení 7,5 mm a šestihlanný šroub s aretačními zuby délky související s projektem–pouze na zvláštní objednávku. Vyrobeno z kvalitní nerezové oceli A4.	5300661	... 03440 1	na vyžádání
Hardie™ Panel systém skrytého kotvení, rozpěrná kotva se šroubem 10,5 mm					
	1 balení po 250 kusech	Přesazený závitový šroub vhodný pro hloubku nastavení 7,5 mm. Vnitřní šestihlanný a odpovídající matice s pojistnými zuby. Vyrobeno z kvalitní nerezové oceli A4.	5300662	... 034418	18 864/balení



Hardie® VL Plank

Hardie® Plank



Hardie® VL Plank
Horizontální montáž
spoj pero-dřážka



Hardie® VL Plank
Vertikální montáž
spoj pero-dřážka



Hardie® Plank
Vertikální montáž
s překryvem spár,
struktura dřeva



Hardie® Plank
Horizontální montáž
s překryvem spár,
struktura dřeva

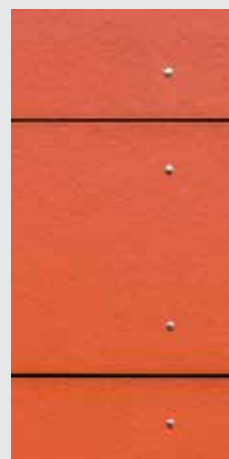

Hardie® Plank
Horizontální montáž
s viditelnou spárou
(3 mm), hladká struktura













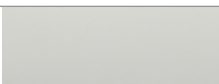

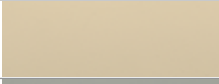



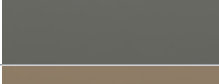





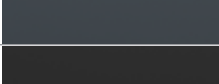



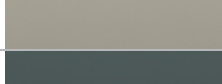

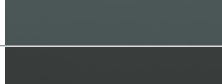

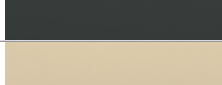

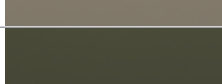

- + Přirozená a krásná struktura přírodního dřeva
- + Bezúdržbový povrch díky technologii ColourPlus™
- + Odolné vůči povětrnostním vlivům

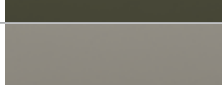
Informace o shodě barev Hardie®

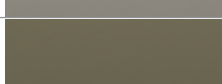
Naše paleta barev byla vyvinuta ve spolupráci s předními odborníky v oboru a je vytvořena na míru fasádním obkladům Hardie®. Paleta obsahuje několik trendových barev a odstínů- k nim přiřazené kódy RAL jsou přibližné a měly by být použity pouze pro orientační účely. Další odstíny jsou možné v provedení: Individuální barva. Tam

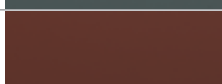
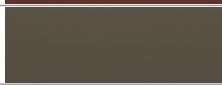
vybírejte z jakékoliv barvy RAL. Všechny naše vláknocementové produkty jsou opatřeny povrchovou úpravou s technologií ColourPlus™, která chrání obklady před degradací (blednutí, odlupování, praskání). Záruka na tuto povrchovou úpravu je 15 let.

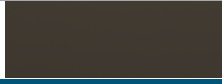
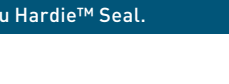
15 let
záruka

Barva		Hardie® VL Plank	Hardie® Plank	
Odstín	Přibližný odstín RAL	Struktura dřeva	Struktura dřeva	Hladká
Sněhově bílá	9003			
Kašmír	1013			
Mlhově šedá	7035			
Břidlicově šedá	7042			
Khaki hnědá	1019			
Kaštanově hnědá	8025			
Antracitově šedá	7016			
Černá	9004			
Štěrkově šedá	7044			
Ocelově šedá	7000			
Kovově šedá	7043			
Krémově bílá	1015			
Jemně zelená	7032			
Monterey Taupe	7002			
Šalvějově zelená	6013			
Perleťově šedá	7047			
Mechově zelená	1020			
Večerní modrá	7011			
Skandinávská červená	3009			
Oříškově hnědá	7006			
Espresso	7022			

Na řezané hrany použijte vždy naši originální barvu Hardie™ Seal.

Zobrazené barvy jsou orientační, mohou se lišit v závislosti na tisku nebo obrazovce.

Více informací o technologii ColourPlus™
naleznete na www.jameshardie.cz



Hardie® VL Plank fasádní obklad

Hardie® VL Plank představuje novou generaci moderních fasádních obkladů. Zachované výhody jako trvanlivost a bezúdržbovost doplňuje ještě rychlejší a jednodušší zpracování.

ColourPlus™ Technologie

1 068 Kč/ks

15 let
záruka

Příslušenství najdete na straně 23

	Rozměry v mm			Paleta		Prodávané m ²	Pokládaná plocha** m ²	Hmotnost na kus v kg
	Délka	Šířka	Tloušťka	kusů	ca. kg*			
Hardie® VL Plank fasádní obklad	3 600	214	11	160	1 765	123,2	104,8	10,5





* Přesné hmotnosti palet naleznete v potvrzení objednávky.

** Spoj pero-drážka. Viditelná šířka jedné desky je 183 mm místo 214 mm.

Hardie® VL Plank struktura dřeva



Standardní barvy¹⁾

Popis	Číslo výrobku	EAN	Kč za ks
 Sněhově bílá	5672121	... 02690 1	1 068
 Kašmír	5692121	... 02694 9	1 622 Kč/m²**
 Mlhově šedá	5842121	... 02692 5	
 Břidlicově šedá	5512121	... 02691 8	
 Khaki hnědá	5712121	... 03018 2	
 Kaštanově hnědá	5892121	... 03019 9	
 Antracitově šedá	5422121	... 02689 5	
 Černá	5952121	... 02693 2	

Dodávky pouze po ucelených paletách.

¹⁾ Doba dodání cca 8 týdnů.



Hardie® Plank fasádní obklad

Hardie® Plank nabízí přírodní krásu dřeva s trvanlivostí a bezúdržbovostí vláknocementu.

ColourPlus™ Technology

od 653 Kč/ks

15 let záruka

Příslušenství najdete na straně 20

Rozměry v mm			Paleta		Hmotnost na		
Délka	Šířka	Tloušťka	kusů	ca. kg*	Prodávané m ²	Pokládaná plocha** m ²	kus v kg
3600	180	8	84	622	54,4	45,4	7,4

* Přesné hmotnosti palet naleznete v potvrzení objednávky.

** Při přeložení 30 mm, horizontální montáž způsobem peření.

Hardie® Plank struktura dřeva



Hardie® Plank hladká

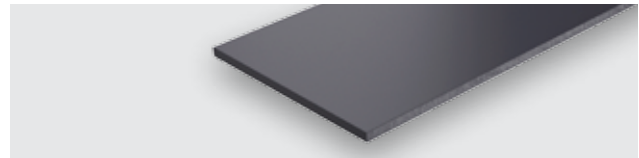

Standardní barvy

Popis	Číslo výrobku	EAN 0727396 ...	Kč za ks
Sněhově bílá	5671220	... 67121 7	653
Štěrkově šedá	5751220	... 75121 6	1 008 Kč/m²**
Mlhově šedá	5841220	... 84121 4	
Ocelově šedá	5851220	... 85121 3	
Oříškově hnědá	5771220	... 77121 4	
Espresso	5460122	... 16969 1	
Antracitově šedá	5420122	... 16536 5	

Za každou rozbalenou paletu účtujeme paušální poplatek 2900,- Kč.

Speciální barvy

Popis	Číslo výrobku	EAN 0727396 ...	Kč za ks
Kašmír	5691220	... 69121 5	718
Krémově bílá	5681220	... 68121 6	1 109 Kč/m²**
Jemně zelená	5811220	... 81121 7	
Perleťově šedá	5480122	... 16953 0	
Monterey Taupe	5761220	... 76121 5	
Khaki hnědá	5711220	... 71121 0	
Mechově zelená	5791220	... 79121 2	
Šalvějově zelená	5801220	... 80121 8	
Večerní modrá	5861220	... 86121 2	
Břidlicově šedá	5510122	... 16961 5	
Skandinávská červená	5911220	... 91121 4	
Kaštanově hnědá	5891220	... 89121 9	
Kovově šedá	5921220	... 92121 3	
Černá	5951220	... 95121 0	

Doba dodání cca 8 týdnů.

Dodávky pouze po ucelených paletách.

Standardní barvy

Popis	Číslo výrobku	EAN 0727396 ...	Kč za ks
Sněhově bílá	5670162	... 13682 2	718
Břidlicově šedá	5510162	... 16962 2	1 109 Kč/m²**
Kovově šedá	5921620	... 46880 0	
Antracitově šedá	5420162	... 16534 1	
Černá	5951620	... 47724 6	
Štěrkově šedá	5751620	... 46865 7	
Kašmír	5691620	... 46859 6	
Krémově bílá	5681620	... 46858 9	
Jemně zelená	5811620	... 46771 1	
Mlhově šedá	5841620	... 46873 2	
Perleťově šedá	5480162	... 16954 7	
Monterey Taupe	5761620	... 46866 4	
Khaki hnědá	5711620	... 46861 9	
Mechově zelená	5791620	... 46868 8	
Šalvějově zelená	5801620	... 46869 5	
Ocelově šedá	5851620	... 46874 9	
Večerní modrá	5861620	... 46875 6	
Skandinávská červená	5911620	... 01196 9	
Kaštanově hnědá	5891620	... 46877 0	
Oříškově hnědá	5771620	... 01195 2	
Espresso	5460162	... 16970 7	

Doba dodání cca 10–12 týdnů.

Dodávky pouze po ucelených paletách.

Hardie™ Plank MetalTrim™ profily

Kvalitní, lakované profily z hliníku pro moderní vzhled vnitřních a vnějších rohů. Jednoduchý přířez pomocí pily.

Dostupné ve všech 21 barvách.

■ Použitelné pro Hardie® Plank fasádní obklady

● Použitelné pro Hardie® VL Plank fasádní obklady

Vnitřní rohy

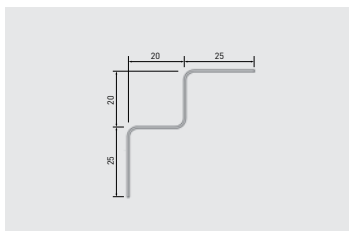
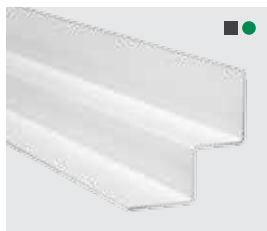

Délka v mm	Množství v balení	Kč za kus	Kč za balení
3000	5	1 025,8	5 129

Venkovní rohy

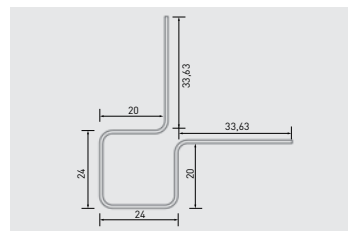
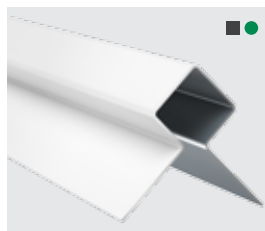

Délka v mm	Množství v balení	Kč za kus	Kč za balení
3000	5	1 330,8	6 654

Standardní barvy

Popis	Číslo výrobku	EAN
Černá	5300256	... 08906 7
Břidlicově šedá	5300434	... 08079 8
Kovově šedá	5300253	... 08904 3
Antracitově šedá	5300432	... 08077 4
Oříškově hnědá	5300264	... 08910 4
Štěrkově šedá	5300249	... 08907 4
Espresso	5300435	... 08080 4
Ocelově šedá	5300247	... 08908 1
Mlhově šedá	5300255	... 08901 2
Sněhově bílá	5300246	... 08900 5

Standardní barvy

Popis	Číslo výrobku	EAN
Černá	5300277	... 08927 2
Břidlicově šedá	5300438	... 08083 5
Kovově šedá	5300274	... 08925 8
Antracitově šedá	5300436	... 08081 1
Oříškově hnědá	5300285	... 08931 9
Štěrkově šedá	5300270	... 08392 8
Espresso	5300439	... 08084 2
Ocelově šedá	5300268	... 08929 6
Mlhově šedá	5300276	... 08922 7
Sněhově bílá	5300267	... 08921 0

Speciální barvy¹⁾

Popis	Číslo výrobku	EAN
Perleťově šedá	5300433	... 08078 1
Monterey Taupe	5300257	... 08905 0
Kašmír	5300262	... 08903 6
Kaštanově hnědá	5300248	... 08920 3
Khaki hnědá	5300254	... 08909 8
Večerní modrá	5300251	... 08919 7
Jemně zelená	5300263	... 08911 1
Krémově bílá	5300266	... 08916 6
Šalvějově zelená	5300258	... 08917 3
Mechově zelená	5300252	... 08913 5
Skandinávská červená	5300265	... 08902 9

Speciální barvy¹⁾

Popis	Číslo výrobku	EAN
Perleťově šedá	5300437	... 08082 8
Monterey Taupe	5300278	... 08926 5
Kašmír	5300283	... 08924 1
Kaštanově hnědá	5300269	... 08941 8
Khaki hnědá	5300275	... 08930 2
Večerní modrá	5300272	... 08940 1
Jemně zelená	5300284	... 08932 6
Šalvějově zelená	5300279	... 08938 8
Mechově zelená	5300273	... 08934 0
Krémově bílá	5300287	... 08937 1
Skandinávská červená	5300286	... 08923 4

Barvy profilů jsou napasované na technologii ColourPlus™ našeho fasádního optaštění Hardie® Plank. Může však dojít k malým barevným rozdílům. Objednávky po ucelených baleních.

¹⁾ Doba dodání cca 8 týdnů.

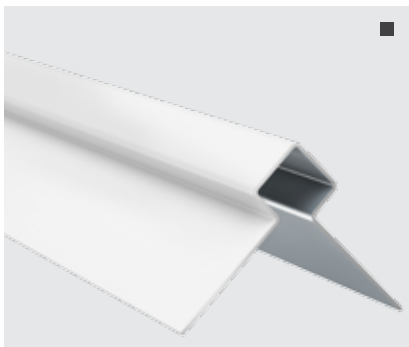

Hardie™ Panel MetalTrim™ profil

Kvalitní, lakované profily z hliníku pro moderní vzhled vnějších rohů. Jednoduchý přířez pomocí pily.

Vhodné pro řešení s přiznanými spárami u fasádních obkladů Hardie® Panel a Hardie® Plank.

■ Použitelné pro Hardie® Plank fasádní obklady





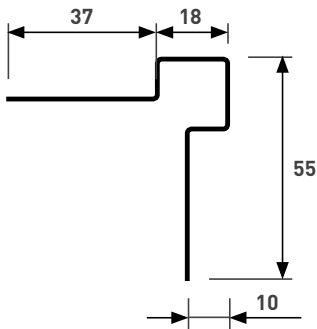

● Použitelné pro Hardie® VL Plank fasádní obklady

6 978 Kč/balení



Délka v mm	Množství v balení	Kč za kus	Kč za balení
3000	5	1 395,6	6 978

Standardní barvy

Popis	Číslo výrobku	EAN 8717399 ...
 Sněhově bílá	5300225	... 08101 6
 Štěrkově šedá	5300228	... 08104 7
 Mlhově šedá	5300234	... 08110 8
 Břidlicově šedá	5300430	... 08075 0
 Kovově šedá	5300232	... 08108 5
 Antracitově šedá	5300428	... 08073 6
 Černá	5300235	... 08111 5

Barvy profilů jsou napasované na technologii ColourPlus™ našeho fasádního opláštění Hardie® Plank. Může však dojít k malým barevným rozdílům. Objednávky po ucelených baleních. Doba dodání cca 8 týdnů.

Hardie™ Trim NT3™ dekorační lišta pro Hardie® Plank

Dekorační lišty z vláknocementu pro doplnění fasádního systému.

K dodání ve 3 barvách. Pro ukončení fasády u rohů, okeních a dveřních otvorů a dalších detailů.

■ Použitelné pro Hardie® Plank fasádní obklady

● Použitelné pro Hardie® VL Plank fasádní obklady

Dekorační lišta – šířka 90 mm

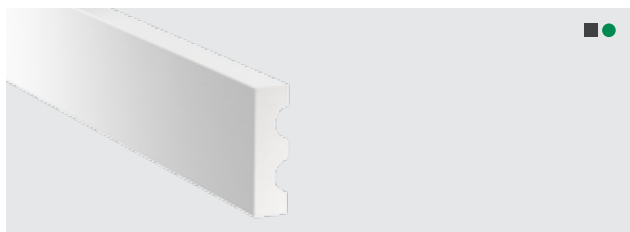

Rozměry v mm			Paleta		Hmotnost	Kč za
Šířka	Délka	Tloušťka	kusů	ca. kg*	na kus v kg	kus
90	3 655	25	60	616	9,4	623

Standardní barvy

Popis	Číslo výrobku	EAN
<input type="checkbox"/> Sněhově bílá	5671402	... 07841 2

Speciální barvy¹

Popis	Číslo výrobku	EAN
<input type="checkbox"/> Kašmír ¹¹	5691402	... 07623 4
<input type="checkbox"/> Černá ¹¹	5951402	... 07688 3

Dekorační lišta – šířka 140 mm



Rozměry v mm			Paleta		Hmotnost	Kč za
Šířka	Délka	Tloušťka	kusů	ca. kg*	na kus v kg	kus
140	3 655	25	32	513	14,9	845

Standardní barvy

Popis	Číslo výrobku	EAN
<input type="checkbox"/> Sněhově bílá	5671422	... 07615 9

Speciální barvy¹

Popis	Číslo výrobku	EAN
<input type="checkbox"/> Kašmír ¹¹	5691422	... 07625 8
<input type="checkbox"/> Černá ¹¹	5951422	... 07689 0

Barvy profilů jsou napasované na technologii ColourPlus™ našeho fasádního opláštění Hardie® Plank. Může však dojít k malým barevným rozdílům.

¹¹ Doba dodání cca 8 týdnů.

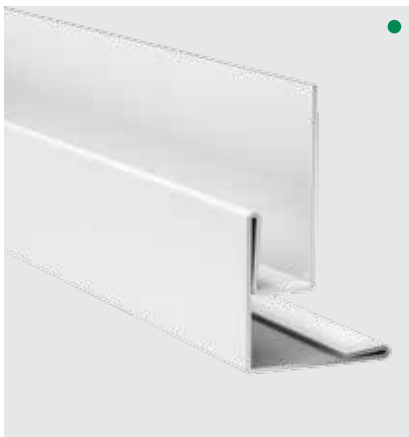

● Profil Hardie™ VL Plank pro okenní ostění a vnější rohy

Kvalitní hliníkové profily určené na vnější rohy a ostění. Vhodné pro horizontální i vertikální použití. Moderní detail pro fasádní obklady Hardie® VL Plank.

4 678 Kč/balení

■ Použitelné pro Hardie® Plank fasádní obklady

● Použitelné pro Hardie® VL Plank fasádní obklady

Rozměry v mm	Popis	Číslo výrobku	EAN	Kusů na balení	Hmotnost na kus v kg	Kč na balení
3000	 Sněhově bílá	5300832	... 02816 5	5	1,2	4 678
3000	 Kašmír	5300836	... 02818 9	5	1,2	
3000	 Mlhově šedá	5300834	... 02817 2	5	1,2	
3000	 Břidlicově šedá	5300833	... 02821 9	5	1,2	
3000	 Khaki hnědá	5300837	... 03021 2	5	1,2	
3000	 Kaštanově hnědá	5300838	... 03022 9	5	1,2	
3000	 Antracitově šedá	5300831	... 02819 6	5	1,2	
3000	 Černá	5300835	... 02820 2	5	1,2	



● Zakládací a okenní profil Hardie™ VL Plank pro svislou montáž

Tyto vysoce kvalitní hliníkové profily se používají pro vytvoření odvětrávacího detailu nadpraží oken s Hardie® VL Plank.

Používají se také jako zakládací profil pro svislou instalaci obkladu.

5 799 Kč/balení

Rozměry v mm	Popis	Číslo výrobku	EAN	Kusů na balení	Hmotnost na kus v kg	Kč na balení
3000	 Sněhově bílá	5300806	... 02809 7	5	1,2	5 799
3000	 Kašmír	5300810	... 02813 4	5	1,2	
3000	 Mlhově šedá	5300808	... 02811 0	5	1,2	
3000	 Břidlicově šedá	5300807	... 02823 3	5	1,2	
3000	 Khaki hnědá	5300811	... 03033 5	5	1,2	
3000	 Kaštanově hnědá	5300812	... 03034 2	5	1,2	
3000	 Antracitově šedá	5300805	... 02822 6	5	1,2	
3000	 Černá	5300809	... 02812 7	5	1,2	



● Vnitřní rohový profil Hardie™ VL Plank

Tyto velmi kvalitní hliníkové profily lze použít na moderní rohové spoje pro horizontální i vertikální instalace s fasádními obklady Hardie® Plank.

5 282 Kč/balení

■ Použitelné pro Hardie® Plank fasádní obklady

● Použitelné pro Hardie® VL Plank fasádní obklady

Rozměry v mm	Popis	Číslo	EAN	Kusů na	Hmotnost	Kč na
Délka		výrobku	40 0 7548 ...	balení	na kus v kg	balení
3000	 Sněhově bílá	5300861	... 02890 5	10	0,7	5 282
3000	 Kašmír	5300865	... 02894 3	10	0,7	
3000	 Mlhově šedá	5300863	... 02892 9	10	0,7	
3000	 Břidlicově šedá	5300862	... 02891 2	10	0,7	
3000	 Khaki hnědá	5300866	... 03025 0	10	0,7	
3000	 Kaštanově hnědá	5300867	... 03026 7	10	0,7	
3000	 Antracitově šedá	5300860	... 02889 9	10	0,7	
3000	 Černá	5300864	... 02893 6	10	0,7	



● Zakládací profil Hardie™ VL Plank

Zakládací profil z hliníku, vhodný pro horizontální instalaci obkladu Hardie® VL Plank.

4 673 Kč/balení

Rozměry v mm	Číslo	EAN	Kusů na	Hmotnost	Kč na
Délka	výrobku	4007548 ...	balení	na kus v kg	balení
3000	5300190	... 02683 3	5	0,92	4 673



■● Zakládací profil fermacell™ HD/ Zakládací profil V. Hardie™ VL Plank

Ohraněný a částečně perforovaný profil s okapnicí, určený pro svislou montáž fasádních obkladů Hardie® VL Plank a Hardie® Plank.

701 Kč/kus

Rozměry v mm	Číslo	EAN	Kusů v	Spotřeba	Kč za
Délka	výrobku	4007548 ...	balíku		kus
2500	79054	... 00308 7	20	podle potřeby	701



Hardie™ Plank ventilační profil

Kombinace zakládacího a ventilačního profilu.

Dostupné ve třech hloubkách ramene:

25 mm, 38 mm a 50 mm.

od 3764 Kč/balení

■ Použitelné pro Hardie® Plank fasádní obklady

● Použitelné pro Hardie® VL Plank fasádní obklady

Rozměry v mm		Číslo	EAN	Kusů	Hmotnost na	Kč na
pro spodní konstrukci	Délka	výrobku	8717399 ...	balení	kus v kg	balení
25	3000	5300182 ¹¹	... 08373 7	5	0,7	3 764
38	3000	5300183	... 08379 9	5	0,7	3 918
50	3000	5300184	... 08374 4	5	0,7	4 065

¹¹ Doba dodání cca 8 týdnů.



Ventilační profil pro Hardie® Plank a Hardie® Panel

Ventilační profil pro ideální odvětrání fasády

a jako ochrana proti škůdcům. K dodání ve 3 šířkách

25 mm, 38 mm a 50 mm pro spodní konstrukci.

od 2741 Kč/balení

Rozměry v mm		Číslo	EAN	Kusů	Hmotnost na	Kč za
pro spodní konstrukci	Délka	výrobku	8717399 ...	balení	kus v kg	balení
25	3000	5300185 ¹¹	... 08381 2	5	0,55	2 741
38	3000	5300186	... 08382 9	5	0,65	2 841
50	3000	5300187	... 08383 6	5	0,74	2 955

¹¹ Doba dodání cca 8 týdnů.

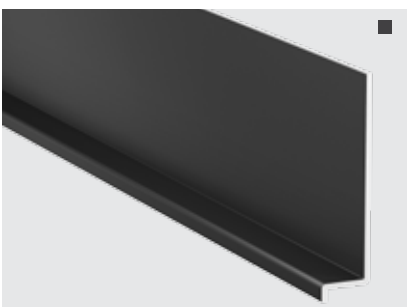

Z-profil pro Hardie® Panel fasádní obklady

Vyrobeno z kvalitního, lakovaného hliníku.

Pro překrytí horizontální spáry.

Délka profilu 3000 mm.

7526 Kč/balení

Rozměry v mm	Popis	Číslo	EAN	kusů/	cca hmotnost	Kč za
Délka		výrobku	87173990 ...	balení	na kus v kg	balení
3000	■ Černá	5300222 ¹¹	... 8411 6	10	1,02	7 526

Barvy profilů jsou napasované na technologii ColourPlus™ našeho fasádního optáštění Hardie® Plank. Může však dojít k malým barevným rozdílům.

Dodávky po ucelených paletách.

¹¹ Doba dodání cca 8 týdnů.



Hardie™ VL Plank šrouby

Zápustné šrouby z nerezové oceli A2, pro rychlé upevnění fasádního obkladu Hardie® Plank a Hardie® VL Plank do dřevěné konstrukce. S plochou hlavou pro skryté upevnění při aplikaci s překryvem (peření).

1 971 Kč/balení

Rozměry ø x délka	Průměr hlavy šroubu v mm	Kusů/ balení	Spotřeba Hardie® Plank	Číslo výrobku	EAN 4007548 ...	Kč za balení
4,2 x 40	10	250	ca. 10 ks/m ²	5300309	... 02682 6	1 971



Hardie™ Panel šrouby (pro dřevěnou konstrukci)

Nerezové šrouby s pohledovou probarvenou kulatou hlavou. Jsou určeny pro upevnění Hardie® Plank fasádních obkladů do dřevěné spodní konstrukce při aplikaci s příznanou spárou nebo pro řešení detailů.

2 589 Kč/balení

Rozměry ø x délka	Průměr hlavy šroubu v mm	Kusů/ balení	Balení/ karton	Spotřeba Hardie® Plank u příznané spáry*	Hardie® Panel	Kč za balení
4,8 x 38	12	250	20	ca. 23 kusů/m ²	ca. 27 kusů/desku	2 589

Standardní barvy

Popis	Číslo výrobku	EAN 8717399 ...
Sněhově bílá	5300291	... 08387 4
Štěrkově šedá	5300293	... 08391 1
Kašmír	5300301	... 08389 8
Krémově bílá	5300289	... 08388 1
Jemně zelená	5300302	... 08397 3
Mlhově šedá	5300297	... 08399 7
Perleťově šedá	5300449	... 08090 3
Monterey Taupe	5300299	... 08393 5
Khaki hnědá	5300296	... 08390 4
Mechově zelená	5300306	... 08395 9
Šalvějově zelená	5300307	... 08396 6
Ocelově šedá	5300292	... 08400 0
Večerní modrá	5300294	... 08403 1
Břidlicově šedá	5300450	... 08091 0
Skandinávská červená	5300304	... 08408 6
Kaštanově hnědá	5300305	... 08404 8
Oříškově hnědá	5300303	... 08394 2
Espresso	5300451	... 08092 7
Kovově šedá	5300295	... 08409 3
Antracitově šedá	5300448	... 08089 7
Černá	5300298	... 08410 9

Barvy profilů jsou napasované na technologii ColourPlus™ našeho fasádního opláštění Hardie® Plank. Může však dojít k malým barevným rozdílům.

¹⁾ Doba dodání cca 8 týdnů.

* Příznaná spára tl. 3mm.



Hardie™ Seal barva

Akrylátová barva v technologii Hardie™ Seal pro produkty James Hardie® pro zatření řezných hran a malé opravy.

601 Kč/plechovka

Obsah v l	Plechovek/ karton	Kč za karton	Kč za plechovka
0,5	11	6 611	601

Standardní barvy

Popis	Číslo výrobku	EAN 8717399 ...
Sněhově bílá	5300148	... 08300 3
Štěrkově šedá	5300132	... 08303 4
Kašmír	5300144	... 08302 7
Krémově bílá	5300150	... 08320 1
Jemně zelená	5300145	... 08306 5
Mlhově šedá	5300138	... 08307 2
Perleťově šedá	5300424	... 08070 5
Monterey Taupe	5300139	... 08304 1
Khaki hnědá	5300137	... 08314 0
Mechově zelená	5300135	... 08311 9
Šalvějově zelená	5300140	... 08315 7
Ocelově šedá	5300130	... 08317 1
Večerní modrá	5300134	... 08318 8
Břidlicově šedá	5300425	... 08071 2
Skandinávská červená	5300147	... 08342 3
Kaštanově hnědá	5300131	... 08313 3
Oříškově hnědá	5300146	... 08346 1
Espresso	5300426	... 08072 9
Kovově šedá	5300136	... 08310 2
Antracitově šedá	5300423	... 08069 9
Černá	5300149	... 08301 0

¹⁾ Doba dodání cca 8 týdnů.



Příslušenství

Pro usnadnění montáže fasádních obkladů jsme vymysleli celou řadu příslušenství.

■ Použitelné pro Hardie® Plank fasádní obklady

● Použitelné pro Hardie® VL Plank fasádní obklady

Rozměry v mm		Popis	Číslo výrobku	EAN	Role/ karton	Kč za roli
Délka	Šířka					

Hardie™ EPDM páska

	25	60	UV stabilní páska k instalaci pod fasádní obklad Hardie®. Tloušťka: 0,7 mm.	5300153	... 08378 2	20	1 027
		80		5300154	... 08377 5	16	1 204
		100		5300151	... 08376 8	12	1 535
		120		5300152	... 08375 1	12	1 685

Jednotka	Popis	Číslo výrobku	EAN	Kč za set
----------	-------	---------------	-----	-----------

Gecko Gauge montážní pomůcka

	set	Gecko Gauge je montážní pomůcky pro jednoduchou montáž Hardie® Plank fasádních obkladů v jedné osobě.	5000015	... 903089	3 478
--	-----	---	---------	------------	-------

Jednotka	Popis	Číslo výrobku	EAN	Kč za kus
----------	-------	---------------	-----	-----------

Hardie™ Guillotine pákové nůžky

	1 kus	Odladěný nástroj pro rychlé, přesné a bezprašné krácení Hardie® Panel fasádních obkladů. 1 kus.	5300157	... 08369 0	7 139
---	-------	---	---------	-------------	-------

Průměr v mm	Jednotka	Popis	Číslo výrobku	EAN	Kč za kus
-------------	----------	-------	---------------	-----	-----------

Hardie™ Blade pilový kotouč

	160	1 kus	Speciální pilový kotouč pro minimální prašnost. 1 kus.	5300163	... 08368 3	3 050
	190			5300164	... 08365 2	3 319
	254			5300165	... 08366 9	4 592
	305			5300166	... 08367 6	5 418

Skladovatelnost produktů Hardie®

Doba skladování pro příslušenství Hardie®

Kapalné a práškové materiály podléhají procesu stárnutí. Aby se zabránilo tomu, že se použije přestárlé příslušenství, je definována maximální doba použitelnosti a podmínky pro skladování. Počítáno od data výroby.

Produkt	Doba použitelnosti	Podmínky pro skladování
Hardie™ Seal barva	18 měsíců	V suchu

* Krátkodobé vystavení mrazu během přepravy a skladování je možné.

Stohovatelnost palet

Produkt	Maximální počet palet uložených na sobě na skladě
Fasádní obklad Hardie® Plank	5 palet
Fasádní obklad Hardie® VL Plank	5 palet
Fasádní obklad Hardie® Panel	5 palet
Dekorační lišta Hardie® Trim™	3 palety

Nejnovější vydání této brožury je k dispozici
na www.fermacell.cz, www.fermacell.sk a
www.jameshardie.cz
Technické změny vyhrazeny.
Stav 01/2025

© 2025 James Hardie Europe GmbH.
™ a ® jsou zapsané a registrované ochranné známky
společnosti James Hardie Technology Limited a
společnosti James Hardie Europe GmbH.



James Hardie Europe GmbH

organizační složka
Žitavského 496
156 00 Praha 5 – Zbraslav
Telefon: +420 296 384 330
e-mail: fermacell-cz@jameshardie.com
www.fermacell.cz
www.jameshardie.cz

Technické informace fermacell

Pondělí až pátek od 9.00 do 16.00

Konzultace projektu:

Telefon: +420 606 038 627
+420 606 657 523

Konzultace montáže:

Telefon: +420 721 448 666

har-110-00008/01.25/m

